

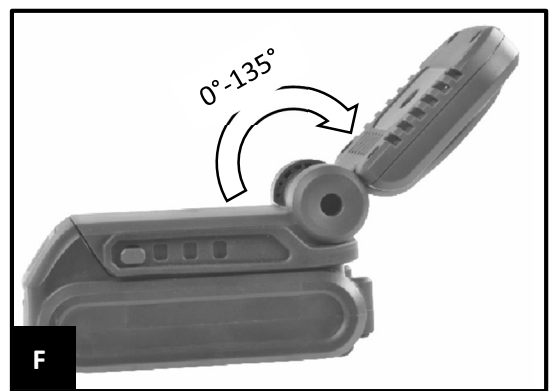

MODEL: IX-FL07

CZ AKUMULÁTOROVÁ DÍLENSKÁ LAMPA PŘEKŁAD ORIGINÁLNÍHO NÁVODU

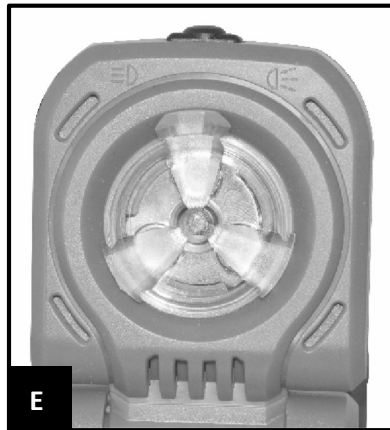
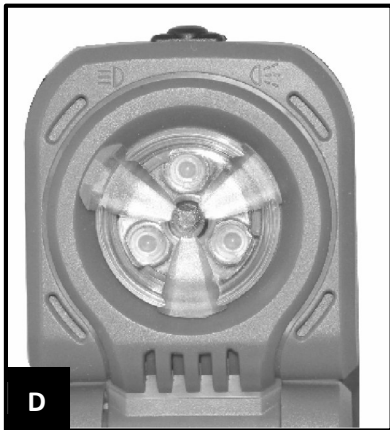
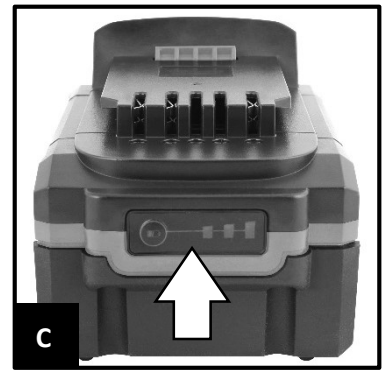
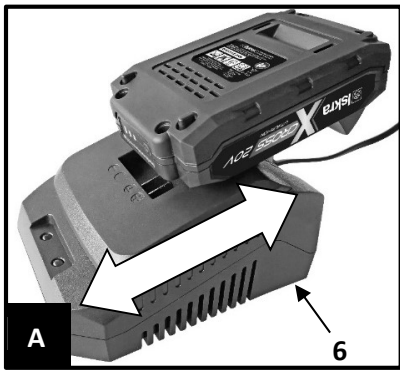
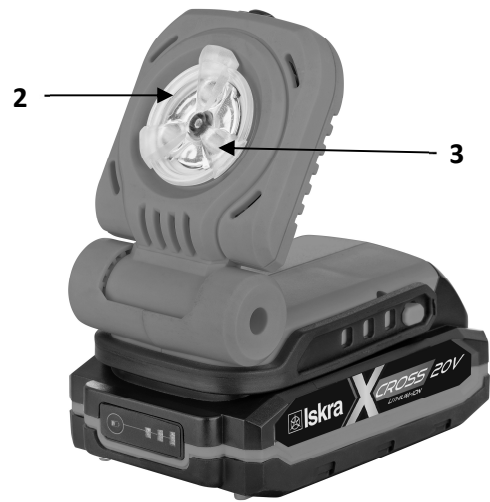

Návod k použití

- Tento návod k použití platí pro toto nářadí. Obsahuje důležité informace pro zahájení používání a zacházení s výrobkem.
- Než začnete nářadí používat, přečtěte si pozorně a celý návod k použití, zvláště pak bezpečnostní pokyny. Nedodržení tohoto návodu k použití může vést k vážným zraněním nebo poškození nářadí
- Návod k použití vychází z norem a předpisů platných v Evropské unii.
- V zahraničí byste také měli dodržovat předpisy a zákony dané země.
- Návod k použití uschovejte pro pozdější použití. Pokud nářadí předáte třetí osobě, předejte jí také návod k použití.

Vysvětlení znaků

V návodu k použití nebo na nářadí se používají následující symboly a výstražná slova:



VAROVÁNÍ!

Tento výstražný symbol/slovo znamená nebezpečí se středním stupněm rizika, které, pokud se mu nevyhnete, může vést k věcným škodám, smrti nebo vážným zraněním.



POZNÁMKA!

Symbol poskytuje další užitečné informace o použití nářadí.















VAROVÁNÍ!

Výrobce nenese odpovědnost za škody způsobené nesprávným používáním nářadí, nesprávnou údržbou a zásahy do nářadí za účelem výměny nebo úpravy jeho částí. Úpravy tohoto nářadí může provádět pouze výrobcem autorizovaný servis.

Nedodržení pokynů a varování uvedených v tomto návodu může vést k úrazu elektrickým proudem, požáru a/nebo vážným zraněním.

Při používání tohoto nářadí, kde se jeho kovové části mohou dostat do kontaktu se skrytými elektrickými vodičky nebo vlastním elektrickým kabelem (pokud je instalován), vždy držte nářadí za plastovou izolovanou rukojeť.

VYSVĚTLENÍ SYMBOLŮ

	VAROVÁNÍ! Přečtěte si a zapamatujte si všechny bezpečnostní postupy, pokyny a varování. Věnujte zvláštní pozornost pokynům označeným tímto symbolem.
	Výrobek v souladu s příslušnými směrnicemi ES.
	Pečlivě si přečtěte, respektujte a zapamatujte si pokyny z tohoto návodu.
	Symbol třídy II.
	Vysoké napětí! Nebezpečí úrazu elektrickým proudem.
~	Střídavé napětí
	Povinné používání prostředků na ochranu očí (vždy používejte ochranné brýle).
	Povinné používání prostředků na ochranu sluchu (špunty do uší, tlumiče).
	Štítek pro oddělený sběr elektrického a elektronického náradí.
	Povinné používání osobních ochranných prostředků pro ochranu dýchacích orgánů.
	POZOR! Nebezpečí požáru!
	Povinné používání ochranných rukavic.
	Povinné používání bezpečnostní obuvi.



VAROVÁNÍ! Náradí není určeno pro práci v potenciálně výbušném prostředí!

VŠEOBECNÉ BEZPEČNOSTNÍ POKYNY



VAROVÁNÍ!

Přečtěte si všechna bezpečnostní varování a pokyny popsané v tomto návodu.

Nedodržení bezpečnostních pokynů může vést k riziku vystavení lidí a zvířat úrazu elektrickým proudem, požáru a vážným následkům.

Všechny bezpečnostní pokyny a varování (včetně těch na zařízení) uschovejte pro budoucí použití.

Pojem „elektrické nářadí“ použitý v bezpečnostních pokynech se vztahuje jak na elektrické nářadí napájené z elektrické sítě (s elektrickým kabelem), tak i na elektrické nářadí napájené z akumulátorů (bez elektrického kabelu).

BEZPEČNOST PRACOVNÍHO PROSTORU

- Udržujte pracovní prostor čistý a dobře osvětlený. *Nepořádek a neosvětlené pracovní plochy a pracovní stoly způsobují zranění.*
- Nepoužívejte nářadí v přítomnosti výbušných látek, jako jsou hořlavé kapaliny nebo plyny. *Jiskry vznikající během provozu nářadí mohou způsobit vznícení výparů nebo prášku.*
- Udržujte děti a návštěvníky mimo dosah. *Jakékoli rozptýlení může vést ke ztrátě kontroly.*

ELEKTRICKÁ BEZPEČNOST

- Zástrčka nářadí musí odpovídat napájecímu síťovému konektoru. Nikdy, za žádných okolností a jakéhokoli důvodu zástrčky neupravujte ani nezpracovávejte. S uzemněnými spotřebiči nepoužívejte žádné adaptéry. *Standardizované a originální zástrčky a konektory snižují nebezpečí úrazu elektrickým proudem.*
- Vyvarujte se kontaktu s uzemněnými povrchy, jako jsou potrubí, radiátory, sporáky nebo chladničky. *V případě uzemnění vašeho těla se silně zvyšuje nebezpečí úrazu elektrickým proudem.*
- Nevystavujte nabíječku dešti nebo sněhu. *Pokud se do nářadí dostane voda, silně se zvýší nebezpečí úrazu elektrickým proudem.*
- S napájecím kabelem zacházejte opatrně. Ujistěte se, že je kabel umístěn tak, aby se na něj nešláplo, nezakoplo o něj nebo aby nebyl jinak vystaven poškození nebo namáhání. Nikdy nepoužívejte kabel k přenášení, tahání nebo vypínání nářadí. *Poškozený nebo zauzlený kabel zvyšuje možnost úrazu elektrickým proudem.*
- Při provozu venku používejte vhodné prodlužovací zdroje určené pro venkovní použití. *Použití vhodných prodlužovacích zdrojů sníží nebezpečí úrazu elektrickým proudem.*
- Pokud je nutný provoz ve vlhkém prostředí, používejte pouze elektrickou síť, která je zabezpečena diferenciálními napěťovými spínači – FID (RCD). *Použití spínačů FID snižuje nebezpečí úrazu elektrickým proudem.*

OSOBNÍ BEZPEČNOST

- S nářadím nepracujte, pokud jste unavení nebo pod vlivem drog, alkoholu nebo léků. *Jediný okamžik snížené pozornosti při práci s nářadím může vést k vážným zraněním.*
- Vždy používejte ochranné vybavení. *Vždy používejte ochranné brýle, ochranné rukavice a ochranu sluchu. Používání ochranných pomůcek přizpůsobených pracovnímu prostředí a podmínkám, jako je protiprachová maska, stabilní obuv, helma a ochrana sluchu, snižuje nebezpečí fyzických zranění.*
- Zabraňte náhodnému spuštění. Před připojením nářadí k elektrické síti a/nebo akumulátoru, před zvedáním nebo přenášením nářadí vždy zkontrolujte a ujistěte se, že je spínač nářadí vypnutý. *Přenášení nářadí s prstem na spínači nebo připojení nářadí k elektrické síti se spuštěným spínačem může způsobit nehodu.*
- Před zapojením a spuštěním nářadí odstraňte veškeré příslušenství a klíče. *Klíč, který zůstane na rotující části nástroje, může způsobit zranění.*

- e) **Nepřesahujte. Vždy udržujte správný postoj a rovnováhu.** *Nepoužívejte na žebříku nebo nestabilní podpěře. To vám umožní mít dobré ovládání nářadí v případě neočekávaných nebo nepředvídatelných situací.*
- f) **Noste vhodné oblečení. Nenoste volné oblečení nebo šperky, které by se mohly zachytit do pohyblivých částí nářadí a způsobit zranění.** *Noste ochrannou pokrývku vlasů, která zadrží dlouhé vlasy a zabrání jejich vtažení do blízkých větracích otvorů.*

PROVOZ A ÚDRŽBA

- a) **Nepřetěžujte nářadí. Pro svou práci používejte vhodné nářadí / vybavení.** *Pokud budete nářadí používat správně a pro zamýšlené účely, bude fungovat s vyšší kvalitou a vyšší úrovní bezpečnosti.*
- b) **Nepracujte s nářadím, pokud je vypínač mimo funkci.** *Jakékoli nářadí, které nelze použít s vypínačem, je nebezpečné a musí být okamžitě opraveno.*
- c) **Před každým použitím nářadí, včetně seřizování, údržby, výměny spotřebního materiálu nebo skladování, vytáhněte zástrčku z elektrické sítě.** *Tato preventivní bezpečnostní opatření snižují nebezpečí, že se nářadí automaticky spustí.*
- d) **Pokud nářadí nepoužíváte (včetně případů, kdy jej necháváte bez dozoru pouze po omezenou dobu), uchovávejte jej mimo dosah dětí.** *Nedovolte osobám, které nejsou dostatečně informovány o pokynech uvedených v této příručce, používat nářadí. Pokud je toto nářadí používáno neškoleným nebo nekvalifikovanými osobami, je nebezpečné.*
- e) **Údržba nářadí.** *Zkontrolujte možné nesprávné seřízení, špatné upevnění odnímatelných nebo pružných dílů, možnost zlomení dílů a další nesrovnalosti, které mohou mít negativní vliv na chod nářadí. Mnoho nehod je způsobeno špatnou údržbou nářadí.*
- f) **Ujistěte se, že řezné nářadí jsou čisté.** *Sledování a používání nářadí je snazší a bezpečnější, když jsou všechny části nářadí čisté a dobře udržované.*
- g) **Nářadí a všechny odnímatelné díly a příslušenství je třeba používat v souladu s pokyny obsaženými v tomto návodu s ohledem na provozní podmínky a typ práce, kterou chcete provádět.** *Používání nářadí k jiným účelům, než je uvedeno v tomto návodu, může vést k nebezpečným situacím.*

SERVIS

- a) **Servis nářadí provádějte pouze v autorizovaném servisním středisku výrobce nářadí a používejte pouze originální náhradní díly.** *To zajišťuje trvalou bezpečnost vašeho nářadí.*

POUŽITÍ A ÚDRŽBA AKU-BATERIOVÉHO NÁŘADÍ

- a) **Před vložením baterie do nářadí zkontrolujte a ujistěte se, že je hlavní vypínač vypnutý (nářadí je vypnuté).** *Vložení baterie do nářadí při zapnutém hlavním vypínači může způsobit nehodu.*
- b) **Baterie se nabíjí nabíječkou uvedenou výrobcem.** *Použití nabíječek určených k nabíjení jiných baterií může vést k nehodě.*
- c) **Používejte pouze baterie určené pro tento typ nářadí.** *Použití jiných baterií může způsobit zranění a požár.*
- d) **Když se baterie nepoužívá, nesmí se dostat do kontaktu s kovovými předměty, jako jsou: kancelářská sponka, mince, klíče, hřebíky (vodiče), šrouby nebo jiné malé kovové předměty.** *Zkrat baterie může způsobit popáleniny nebo požár.*
- e) **V případě nesprávného použití nebo nesprávného použití nářadí může z akumulátoru unikat kyselina: vyhněte se kontaktu s ním. V případě kontaktu kyseliny s pokožkou postižené místo důkladně opláchněte vodou. V případě zasažení očí kyselinou důkladně vypláchněte oči vodou a vyhledejte lékařskou pomoc.** *Kyselina unikající z baterie může způsobit podráždění pokožky nebo popáleniny.*



VAROVÁNÍ!

Vždy zkontrolujte, zda napětí baterie odpovídá napětí nářadí. Zkontrolujte také, zda napětí vaší nabíječky odpovídá napětí síťové zásuvky.

POUŽITÍ NABÍJEČKY



VAROVÁNÍ!

- a) Napětí síťového připojení musí být stejné jako napětí uvedené na štítku nabíječky.
- b) Před každým použitím zkontrolujte stav nabíječky, konektoru a připojovacího kabelu. Nepoužívejte poškozené nabíječky. V případě poškození nebo závady kontaktujte nejbližší servisní středisko výrobce.
- c) Nabíjení akumulátoru-baterie lze provádět v uzavřených prostorách. Je zakázáno používat nabíječku ve vlhkém nebo mokřém prostředí.
- d) Při práci se nabíječka zahřívá, proto buďte opatrní a neumísťujte ji do místnosti s potenciálně výbušnými látkami a/nebo na hořlavý povrch.
- e) Po použití odpojte nabíječku od elektrické sítě.
- f) Nabíječku lze používat pouze pro účely nabíjení dodaných baterií. Jiné, než předepsané použití není povoleno.

POPIS DÍLŮ

1. Vypínač zapnuto/vypnuto
2. LED žárovka
3. Prsten pro nastavování fokusu paprsku
4. Uvolňovací tlačítko
5. Akumulátor/baterie

POUŽITÍ

Účel použití

Lampa je určena výlučně k osvětlování pracovního prostoru ve vnitřních místnostech, např. v dílně. Lampa není vhodná jako světlo na čtení.

Toto nářadí je určeno pouze pro osobní použití a není vhodné pro komerční účely. Toto nářadí používejte výlučně s originálním příslušenstvím a jen tak jak je popsáno v tomto návodu k použití. Každé jiné použití se bude považovat za neúčelové a může způsobit materiální škodu nebo zranění osob. Toto nářadí není hračka. Nepřetěžujte nářadí.

Výrobce nebo prodejce nenese odpovědnost za škody nebo poškození vzniklé kvůli neúčelovému nebo špatnému použití.

NABÍJENÍ



VAROVÁNÍ! Nová baterie není plně nabitá. Před použitím si přečtěte níže uvedené pokyny.

1. Vyjměte baterii (5) z nářadí stisknutím uvolňovacího tlačítka (4) a vytáhněte baterii.
2. Zástrčku nabíječky (6) zapojte do zásuvky elektrické sítě.
3. Umístěte baterii na nabíječku, jak je znázorněno na obrázku. (Obrázek A)
4. Při nabíjení se rozsvítí červená kontrolka. Po dokončení nabíjení se rozsvítí zelená kontrolka.
5. Vyjměte baterii z nabíječky stisknutím uvolňovacího tlačítka a vytáhněte baterii. (Obrázek A)

VLOŽENÍ BATERIE / VÝMĚNA

Vložení baterie:

- Přepněte přepínač směru do střední polohy (zablokování) (pokud má nářadí tuto funkci). Vložte baterii do rukojeti, dokud nezaklapne. (Obrázek B)

Vyjmutí baterie:

- Stiskněte tlačítko pro uvolnění baterie a vyjměte baterii. (Obrázek B)

INDIKÁTOR NABÍTÍ AKUMULÁTORU-BATERIE

Na zadní straně akumulátoru je 3- stupňový indikátor nabití. Stisknutím tlačítka se zobrazí stav nabití baterie. (Obrázek C)	LED-diody	Stav nabití baterie
	3 diody	70 % - 100 %
	2 diody	30 % - 70 %
	1 dioda	0 % - 30 %

ZAPNUTO/VYPNUTO

1. Stisknutím hlavního vypínače zapnuto/vypnuto (1), zapněte lampu.
2. Opětovným stisknutím vypínače lampu vypnete.

NASTAVENÍ ZAOSTŘENÍ PAPERSKU

Otáčením prstenu (3) upravte zaostření paprsku.

Přímý paprsek: Otočte prsten do polohy znázorněné na obrázku. (Obrázek D)

Rozšířené světlo: Otočte prsten do polohy znázorněné na obrázku. (Obrázek E)

NASTAVOVÁNÍ ÚHLU

Lampu lze naklonit pomocí nastavitelného sklonu lampy od 0° do 135°.

Udělejte to otevřením nebo zavřením pohyblivé části lampy, jak je znázorněno na obrázku. (Obrázek F)

OBJEDNÁVÁNÍ NÁHRADNÍ AKU-BATERIE

Chcete-li si pro své nářadí objednat náhradní aku-baterii, můžete tak učinit v servisním oddělení nebo si baterii zakoupit v dobře zásobené prodejně nebo v internetovém obchodě.

Tento produkt může být rychle vyprodán z důvodu omezených zásob.

AUTORIZOVANÝ SERVIS	AHAC	SERVISNÍ POBOČKA: Stopče 31, 3231 Grobelno	 041 308 030  servis@ahac.si
PRACOVNÍ DOBA	Každý pracovní den: PO-PÁ:		7:00-16:00

Abyste zajistili rychlé zpracování objednávky, musíte znát model vašeho produktu nebo EAN kód. Název modelu najdete na typovém štítku nebo na obálce tohoto návodu.

TECHNICKÁ DATA

Akumulátorová dílenská lampa	Model: IX-FL07
Napětí	20 V
Provozní doba	400 min
Typ žárovky	3W LED
Zářivost	300 lm
Nastavitelný úhel	0°-135°

PROHLÁŠENÍ O ZÁRUCE

Firma MarexTrade s. r. o., K Šeberáku 180/1, Praha 4 – Kunratice, Česká Republika tímto prohlášením o záruce uvádí, že:

- Zaručuje kvalitní a bezchybný provoz předmětných výrobků v záruční době, která začíná dodáním produktu spotřebiteli.
- Výrobek bude během záruční doby bezchybně fungovat, pokud bude používán v souladu s jeho účelem a návodem k použití.
- Na žádost zákazníka, bude-li samozřejmě podána v záruční době, se postará o odstranění závad a případných nedostatků na výrobku na vlastní náklady, nejpozději do 30 dnů ode dne oznámení závady. Tuto lhůtu lze prodloužit maximálně o 15 dnů, pokud byl předmětný výrobek již v minulosti opravován. Pokud nebude výrobek opraven v uvedené lhůtě, vymění jej za identický, nový a bezchybný výrobek. Záruční dobu prodlouží o dobu opravy. Na vyměněné zboží nebo na výměnu podstatné části zboží za nové vystaví zákazníkovi nový záruční list.
- Poskytuje servis, údržbu, náhradní díly a příslušenství po dobu dalších 3 let od uplynutí záruční doby.
- Záruka platí na území České a Slovenské republiky.

ZÁRUČNÍ DOBA

Užitné vlastnosti, případně bezchybný provoz výrobku jsou garantovány v záruční době 24 měsíců, která začíná běžet dnem dodáním výrobku spotřebiteli. V případě použití výrobku pro profesionální nebo výdělečné účely, nebo pro účely nad rámec běžného použití v domácnosti, nebo pokud je produkt používán osobou, která není v souladu s platnými právními předpisy definována jako spotřebitel, je záruční doba 12 měsíců. Všechny akumulátory / baterie mají záruční dobu 12 měsíců. Za ztracený záruční list neručíme. Pokud na se na výrobku neprokáže reklamovaná vada, jsme oprávněni účtovat vzniklé diagnostické náklady.

UPOZORNĚNÍ: Záruka nekrátí práva spotřebitele vyplývající z odpovědnosti prodávajícího za vady výrobků.

ZÁRUČNÍ PODMÍNKY JSOU

- v případě reklamace je nutné předložit vyplněný záruční list, originál nákupní faktury (nebo kopii obou);
- že výrobek není mechanicky poškozen;
- že s výrobkem nebylo manipulováno neoprávněnou osobou;
- že zákazník (uživatel) jednal a používal produkt v souladu s přiloženým návodem;
- během záruční doby je autorizovaným servisním střediskem pouze servis firmy MarexTrade s. r. o.;
- že záruční štítky a plomby nejsou poškozené nebo odstraněné.

UKONČENÍ ZÁRUKY

Záruční servis se nevztahuje na díly podléhající opotřebení (žárovky, topná tělesa, vlákna, kartáče elektromotoru, opotřebená ozubená kola).

Záruka se dále nevztahuje na vady vzniklé při přepravě a manipulaci po dodání zákazníkovi, v důsledku nesprávného seřízení, mechanické vady (fyzické rozbití), vady v důsledku neodborného a nedbalého zacházení s výrobkem, při jakémkoli neoprávněném zásahu, pokud k závadě došlo v důsledku použití nevhodného spotřebního materiálu nebo kapalin, pokud byly do výrobku instalovány neoriginální díly, v důsledku nadměrného napětí, vyšší moci, úderu blesku, vytečení baterie, čištění výrobku nebo jeho částí a vniknutí kapaliny do produktu.

Před předáním výrobku do servisu je nutné jej očistit od všech nečistot. V opačném případě vám budeme nuceni účtovat náklady na očištění výrobku dle ceníku distributora.

V případě nesprávného použití, nepřiměřeného použití síly a zásahů, které nebyly provedeny autorizovaným servisním střediskem, záruka zaniká. Tato záruka neomezuje vaše zákonná práva.

Nakládání se starým elektrickým a elektronickým zařízením:

(platné v Evropské unii a dalších evropských zemích se samostatným systémem nakládání s odpady).



Tento symbol na produktu, na jeho obalu nebo v průvodních dokumentech znamená, že s produktem nesmí být zacházeno jako s domovním odpadem. Musíte jej zlikvidovat na příslušném sběrném místě pro recyklaci elektrických a elektronických zařízení. Recyklace tohoto produktu pomůže zachovat přírodní zdroje a pomůže zabránit negativním dopadům na životní prostředí a lidské zdraví. Likvidace produktu musí být provedena v souladu s platnými předpisy pro likvidaci odpadu. Pro podrobnější informace o manipulaci a vracení tohoto výrobku kontaktujte prosím místní městský úřad, službu pro likvidaci domovního odpadu nebo obchod, kde jste výrobek zakoupili. Odpadní elektrozařízení lze také bezplatně předat distributorovi přímo při dodání nového elektrozařízení. V souladu se směrnicí 2012/19/EU a směrnicí 2006/66/ES o vadných nebo opotřebených akumulátorech/bateriích, musí být předmětné výrobky shromažďovány odděleně a recyklovány způsobem šetrným k životnímu prostředí.

Všechna práva vyhrazena.

ZÁRUKA



AUTORIZOVANÝ
SERVIS



MarexTrade s. r. o.
K Šeberáku 180/1, Praha
4 – Kunratice
Česká republika



+420 724 892 995
servis@marextrade.cz

Informace o zákazníkovi

Jméno a příjmení

Titul

Email

Telefon

Datum dodání výrobku / datum počátku záruční doby

Informace o výrobku

Typ výrobku / Název

Typ a model

Sériové číslo

Výrobce

Razítko a podpis distributora