



IX-AG07

SK AKUMULÁTOROVÁ UHLOVÁ BRÚSKA PREKLAD PŮVODNÉHO NÁVODU NA POUŽITIE

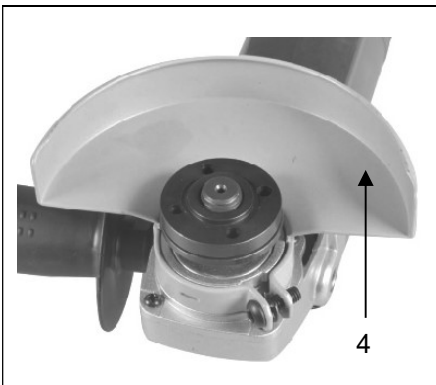
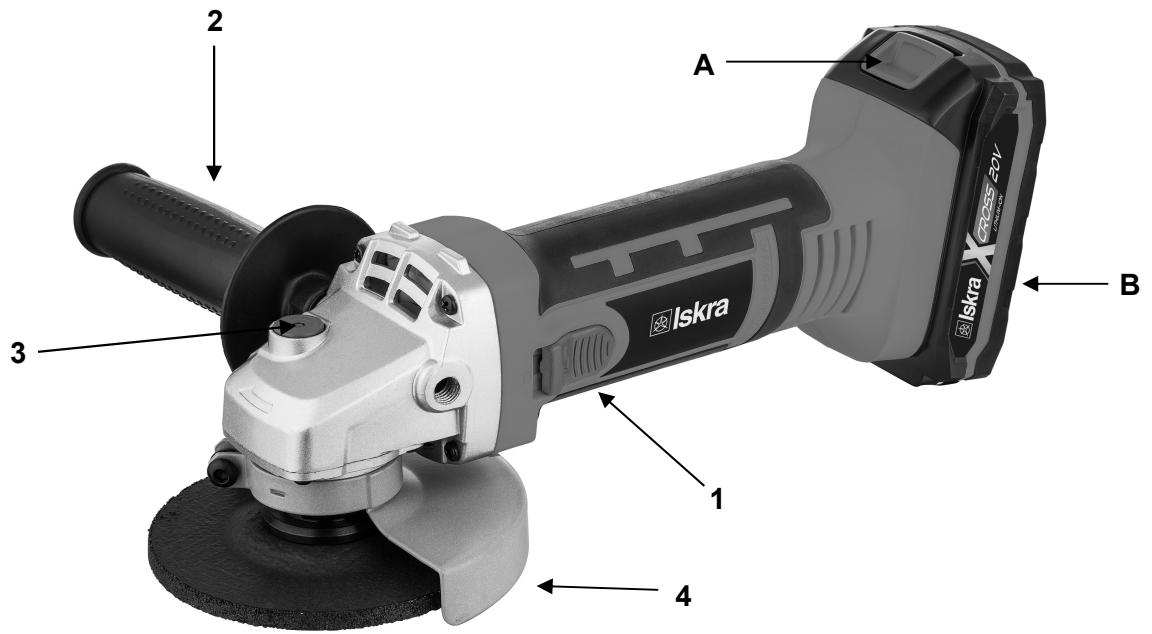

Fig. 1

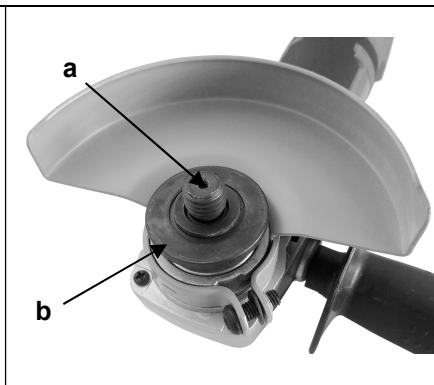

Fig. 2

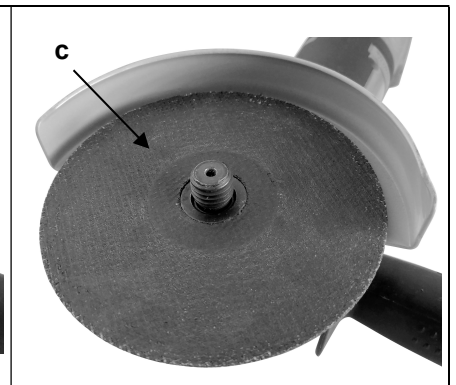

Fig. 3

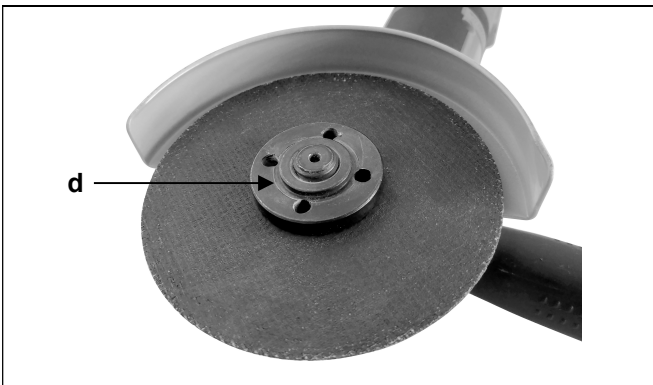

Fig. 4

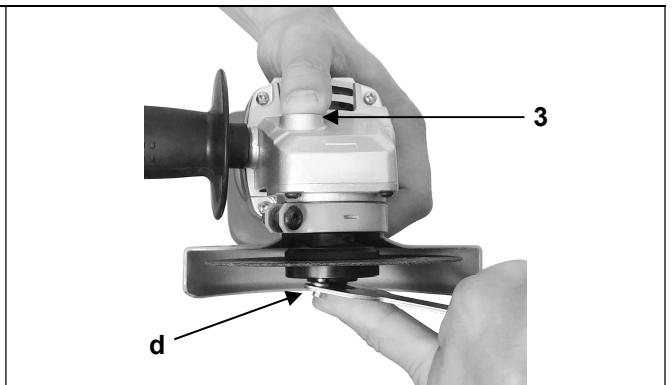

Fig. 5

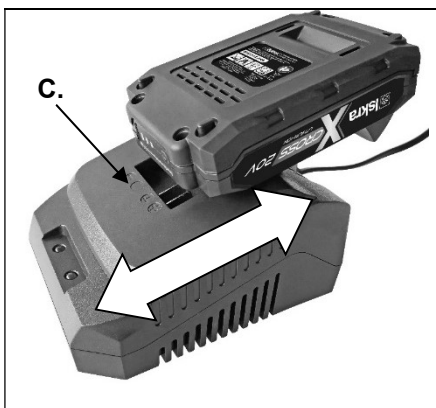

Fig. a



Fig. b



Fig. c

## Pokyny k použitiu

- Tieto pokyny k použitiu sa týkajú tohto prístroja. Obsahujú dôležité informácie o začiatku používania a obsluhy výrobku.
- Pred začiatkom používania prístroja, pozorne si prečítajte pokyny k použitiu a najmä bezpečnostné pokyny.
- Nedodržiavanie týchto pokynov k použitiu môže spôsobiť vážne telesné zranenia alebo poškodenia prístroja.
- Pokyny k použitiu sú založené na štandardoch a predpisoch platných v Európskej únii.
- V cudzine tiež dodržiavajte predpisy a zákony každej krajiny.
- Schovajte si pokyny k použitiu k neskoršiemu používaniu. Ak svoj prístroj dávate tretím stranám, zároveň musíte priložiť aj tieto pokyny k použitiu.

## Vysvetlenie znakov

V pokynoch k použitiu alebo na prístroji sú uvedené nasledujúce symboly a slová výstrahy:



### VÝSTRAHA!

Tento symbol/slovo označuje riziko, ktoré, ak mu nie je zabránené, môže vyustiť do poškodenia, smrti alebo vážneho telesného zranenia.



### POZNÁMKA!

Symbol poskytuje užitočné dodatočné informácie o použití prístroja.



### VÝSTRAHA!

Výrobca nie je zodpovedný za akúkoľvek škodu vyplývajúcu z nesprávneho použitia prístroja, nesprávnej údržby a intervencie na prístroji, v cielel výmeny dielov alebo modifikácie. Intervencie na prístroji môže vykonávať len oprávnený servisér výrobcu prístroja.











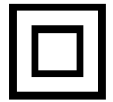

### VÝSTRAHA

Nedodržiavanie pokynov a výstrah obsiahnutých v tejto príručke môže spôsobiť úraz elektrickým prúdom, požiar a/alebo vážne zranenia.

V prípade použitia prístroja tam, kde jeho kovové diely môžu vytvoriť kontakt so skrytými elektrickými vedeniami alebo s vlastným elektrickým káblom (ak je zabudovaný), vždy držte prístroj za plastovú, izolačnú páčku.

**VYSVETLENIE SYMBOLOV**

	<b>VÝSTRAHA!</b> Prečítajte si a zapamätajte si všetky bezpečnostné postupy. Mimoriadny pozor venujte pokynom, ktoré sú označené týmto označením.
	Označenie súladu s patriacimi predpismi platnými v Únii.
	Povinne si prečítajte, dodržiavajte a zapamätajte si pokyny opísané v príručke.
	Symbol pre triedu II
	Vysoké napätie! Nebezpečenstvo úrazu elektrickým prúdom.
n0	Rýchlosť otáčok
~	Striedavé napätie
	Použitie ochranných okuliarov je povinné.
	Použitie ochrannej výbavy pre ochranu sluchu (zátky, tlmiče) je povinné.
	Znak pre označovanie separovaného zberu elektrickej a elektronickej výbavy.
	Použitie ochrannej výbavy pre ochranu dýchacích orgánov je povinné.
	<b>POZOR! Pri vrtaní sa vrtáky zahrievajú. Nebezpečenstvo popálenín.</b>
	Použitie ochranných rukavíc je povinné.
	Použitie ochranných topánok je povinné.

**VÝSTRAHA!**

Nepreťažujte prístroje. Preťaženie a opakovane blokovanie motora môže poškodiť zariadenie, v dôsledku čoho sa znižuje životnosť zariadenia.

**VÝSTRAHA!**

Prístroj nie je určený na prácu v prípadne výbušnom prostredí!

**VŠEOBECNÉ BEZPEČNOSTNÉ POKYNY****VÝSTRAHA!**

Prečítajte si všetky bezpečnostné pokyny a návody uvedené v Príručke.

Nedodržiavanie bezpečnostných výstrah môže spôsobiť riziko vystavenia ľudí a domácich zvierat úrazu elektrickým prúdom, požiaru a vážnym následkom.

**Schovajte si všetky bezpečnostné výstrahy a pokyny (ako aj tie zalepené na prístroji) kvôli neskoršiemu použitiu.**

V bezpečnostných pokynoch sa používa výraz „elektrický prístroj“ týkajúci sa elektrických prístrojov napájaných z elektrickej siete (prostredníctvom elektrického kábla), ako aj elektrických prístrojov napájaných prostredníctvom akumulátorových batérií (bez elektrického kábla).

**BEZPEČNOSŤ NA PRACOVNOM MIESTE**

- Zabezpečte, aby pracovné miesto bolo čisté a dobre osvetlené. Neporiadne a tmavé prostredie vyvoláva nehodu.
- Nepoužívajte prístroj vo výbušnom prostredí napr. v blízkosti výbušných tekutín, plynov a prachu. Iskry, ktoré sa vytvárajú pri prevádzke motora môžu zapríčiniť zapálenie plynu a prachu.
- Nedovoľte, aby sa v pracovnej oblasti pri práci so zariadením nachádzali deti alebo tretie osoby (pozorovatelia). Strata pozornosti pri práci môže spôsobiť stratu kontroly.

**ELEKTRICKÁ BEZPEČNOSŤ**

- Zástrčka nástroja musí zodpovedať zásuvke na elektrickej sieti (ak nástroj má napájací kábel). Nikdy a za žiadnych okolností alebo dôvodov, neprerábajte zástrčku. Nepoužívajte žiadne adaptory pre uzemnené zariadenia. Štandardné, neprerobené zástrčky a zásuvky znižujú nebezpečenstvo úrazu elektrickým prúdom.
- Zabráňte kontaktu tela s uzemnenými povrchmi, ako sú potrubia, radiátory, sporáky a chladničky. V prípade, že je vaše telo uzemnené, nebezpečenstvo úrazu elektrickým prúdom sa výrazne zvyšuje.
- Nevystavujte nástroj dážďu ani vlhkosti. Vchádzanie vody do nástroja silne zvyšuje nebezpečenstvo úrazu elektrickým prúdom.

- d) S pripájacím káblom zaobchádzajte pozorne. Nikdy nepoužívajte kábel na nosenie, ťahanie alebo na odpojenie zariadenia. Kábel nikdy nevystavujte horúčave, oleju, ostrým okrajom alebo pohyblivými predmetmi. Poškodený alebo zamotaný kábel, zvyšuje možnosť úrazu elektrickým prúdom.
- e) V prípade používania zariadenia vonku, používajte zodpovedajúce predlžovacie káble určené k vonkajšiemu použitiu. Používanie zodpovedajúceho predlžovacieho kábla znižuje nebezpečenstvo úrazu elektrickým prúdom.
- f) Ak je používanie zariadenia vo vlhkom priestore nutné, používajte len sieť, ktorá je zabezpečená ochrannými spínačmi s prúdovými chráničmi – FID (RCD). Používanie prúdového chrániča znižuje nebezpečenstvo úrazu elektrickým prúdom.

## OSOBNÁ BEZPEČNOSŤ

- a) Pri práci so zariadením buďte opatrní, vždy dávajte pozor na to, čo robíte a robte rozumne. Nepoužívajte zariadenie keď ste unavení, pod vplyvom drog, alkoholu alebo liekov. Chvilka nepatnosti pri práci so zariadením môže zapríčiniť vážne telesné zranenia.
- b) Používajte osobnú ochrannú výbavu. Vždy noste ochranné okuliare, rukavice a ochranu sluchu. Používanie osobnej ochrannej výbavy vzhľadom na podmienky práce, ako je maska na prach, protišmyková obuv, helma, chrániče sluchu, znižuje nebezpečenstvo telesných zranení.
- c) Zabráňte samostatnému štartovaniu. Pred pripojením zariadenia k elektrickej sieti, predtým ako ho chcete zdvihnúť alebo prenášať, vždy predtým preverte a zabezpečte, či je spínač zariadenia vypnutý. Prenášanie zariadenia s prstom na spínači alebo pripájanie k sieti so zapnutým spínačom môže vyvolať nehodu.
- d) Pred spustením a zapnutím zariadenia, stiahnite z neho všetky pokračovania a iné kľúče. Kľúč, ktorý necháte na otáčavej časti zariadenia môže zapríčiniť telesné zranenia.
- e) Nenakláňajte sa príliš ďaleko. Počas práce si vždy zabezpečte tvrdú oporu a dobrú stabilitu. Tým zabezpečíte dobrú kontrolu zariadenia, v prípade nečakaných a nepredvídateľných situácií.
- f) Oblečte sa správne. Nenoste široký odev alebo šperk. Zabezpečte, aby vlasy, odev a rukavice nevytvorili kontakt s pohyblivými dielmi zariadenia. Pohyblivé diely zariadenia môžu uchytiť široké diely odevu, šperk, dlhé vlasy. Dlhé vlasy uviažte a pokryte ich ochranným prostriedkom.
- g) Pokiaľ nástroj má prípojku na nasávanie alebo systém na zber prachu, vždy zabezpečte jeho správnu montáž a pripájanie. Použitie systému na zber prachu môže znížiť vplyv vystavenia emisie a škodlivých vplyvov prachu.

## POUŽITIE A ÚDRŽBA NÁSTROJA

- a) Nepreťažujte zariadenie. Používajte zodpovedajúce zariadenie – nástroj pre vaše práce. Správne zvolený nástroj vykoná správnejšie a lepšie a bezpečnejšie zadanú prácu spôsobom, pre ktorý bol vyrobený.
- b) Nepoužívajte nástroj ak spínač na zapínanie a vypínanie nefunguje. Ktorýkoľvek nástroj, ktorý nemožno ovládať spínačom je nebezpečný a ihneď ho treba opraviť.
- c) Pred akoukoľvek prácou na nástroji so zámerom nastavenia, údržby, výmeny náradí alebo nechávania, odpojte zástrčku zo zásuvky elektrickej siete. Takéto preventívne bezpečnostné činnosti znižujú nebezpečenstvo samostatného spustenia prevádzky.
- d) Keď nástroj nepoužívate (a keď ho nechávate len po krátku dobu), nechávajte ho na miestach, ktoré sú mimo dosahu detí. Nedovoľte používanie nástroja osobám, ktoré nie sú oboznámené s pokynmi nachádzajúcimi sa v Príručke. Nástroj v rukách nešikovným a nevytvoreným používateľom je nebezpečný.
- e) Údržba nástroja. Preverte možné nesprávne nastavenie, slabé pripevnenie pohyblivých dielov, možnosť zlomu dielov a ostatné podmienky vplyvajúce na účinkovanie nástroja. Veľa nehôd zapríčinia nástroje, ktoré sú slabo udržiavané.
- f) Zabezpečte, aby rezacie náradia boli ostré a čisté. Dozor a vedenie nástroja, na ktorom sa používajú správne udržiavané rezacie nástroje je ľahšie a bezpečnejšie.
- g) Nástroj, náradie a pokračovania atď. Používajte v súlade s pokynmi obsiahnutými v tejto Príručke dodržiavajúc pracovné podmienky a druh práce, ktorú treba urobiť. Použitie nástroja na inakšie účely ako sú určené môže spôsobiť nebezpečné situácie.

## SERVIS

- a) Nástroj opravujte len u oprávneného serviséra výrobcu nástroja používajúc výlučne originálne náhradné diely.

## DODATOČNÉ BEZPEČNOSTNÉ POKYNY PRE ELEKTRICKÉ RUČNÉ NÁRADIE, PRENOSNÉ NÁRADIE

- a) Pri používaní uhlovej brúsky, povinne noste osobnú ochrannú výbavu pre ochranu sluchu. Vystavenie hluku môže spôsobiť stratu sluchu.
- b) Použite pomocnú (vonkajšiu) páčku, ktorá je doručená so zariadením. Strata stability môže spôsobiť telesné zranenia.
- c) V prípade používania zariadenia, kde jeho kovové diely môžu vytvoriť kontakt s prikrýtmí elektrickými inštaláciami, vždy zariadenie držte za plastovú izolovanú páčku. Kovové diely zariadenia, v kontakte s prúdovým vodičom zapríčiňujú to, že sa zariadenie stane „živým“ (pod napätím). Nedodržiavanie uvedeného spôsobuje úraz elektrickým prúdom používateľa.
- d) V prípade používania podstavcov, podstavcom na pripevňovanie zariadenia, preverte a zabezpečte jeho správne zloženie a montáž. Správna montáž je dôležitý bezpečnostný moment v zabráňovaní možnosti pádu zariadenia.
- e) Zabezpečte pevne montáž náradia na podstavci. Posúvanie náradia v podstavci môže zapríčiniť stratu kontroly.
- f) Podstavec dajte na tvrdý plochý a bezpečný povrch. Podstavec musí zabezpečiť stabilnú prevádzku zariadenia a stály dozor.
- g) Nepreťažujte podstavec a nepoužívajte ho ako rebrík. Nedodržiavanie uvedeného môže spôsobiť preťaženie a prevrátenie. Upozornenie platí pre väčšie podstavce.

## DODATOČNÉ BEZPEČNOSTNÉ POKYNY

- a) Toto náradie je určené na hrubé a jemné brúsenie, kefovanie, leštenie alebo rezanie. Prečítajte si celý bezpečnostný návod, výsťahy, pozrite si všetky ilustrácie a špecifikácie uvedené v Príručke, ktorá je určená na toto náradie. Nedodržiavanie pokynov uvedených nižšie môže spôsobiť úraz elektrickým prúdom, požiar alebo vážne telesné poruchy.
- b) Toto elektrické náradie nie je určené na brúsenie s brúsnym papierom, leštenie a použitie s drôtennými kefami. Spôsoby použitia, ktoré pre elektrické náradie nie sú určené môžu spôsobiť nebezpečenstvá a telesné poruchy.
- c) Nepoužívajte výbavu (spoločné meno pre rozličné pokračovania, ktoré sa montujú na hriadeľ brúsky), ktorá nie je presne určená a odporúčaná zo strany výrobcu. Len preto, že výbavu možno nasadiť na vaše náradie, neznamená, že je tým bezpečnosť zabezpečená.
- d) Nominálna rýchlosť výbavy musí byť rovnaká ako najväčšia rýchlosť uvedená na náradí. Výbava, ktorá by sa otáčala rýchlejšie ako jej nominálna (dovolená) rýchlosť by sa mohla zlomiť a rozletieť.
- e) Vonkajší priemer a hrúbka vašej výbavy musí byť v hraniciach dovolenej oblasti možnosti (kapacity) náradia. Výbava, ktorej dimenzie nezodpovedajú, nemôže byť bezpečná a dozorovaná.
- f) Veľkosť otvora vozíka, príruby, oporných podkladov alebo ktoréhokoľvek iného pokračovania musí presne zodpovedať rýchlosti otáčok náradia. Výbava, ktorej otvor (diera) nezodpovedá pokračovaniu na pripevňovanie bude nevyrovnaná. Zjavia sa veľké vibrácie, ktoré môžu spôsobiť stratu kontroly nad zariadením.
- g) Nepoužívajte poškodenú výbavu. Pred každým použitím preverte výbavu (napr. v prípade olúpaného alebo prasknutého brúsneho kotúča, pokračovania alebo oporného podstavca s možnými prasklinami, čiarami zlomu alebo nadmerným opotrebovaním, drôtennú kefu pre prípad straty drôtov alebo zlom drôtov kefy)! V prípade, že vaše náradie alebo výbava vypadne, dôkladne ju prezrite a preverte, či nevzniklo poškodenie. Podľa potreby výbavu vymeňte za novú, originálnu. Po ukončenej kontrole a nasadení výbavy, vzdialte sa aj vy aj pozorovatelia na stranu od oblasti (roviny možného vyhodenia kusov) otáčavej výbavy a spustíte zariadenie v najväčšej rýchlosti, bez zaťaženia, po 1 minútu. Poškodené náradie sa po tú dobu rozletí na kusy. Mimoriadny pozor venujte bezpečnosti.
- h) Vždy noste osobnú ochrannú výbavu. V závislosti od spôsobu použitia náradia, používajte ochranu pre tvár, ochranné okuliare a chránidlo. Vtedy, keď je to potrebné, noste aj ochrannú dýchaciu masku (masku na prach), ochranu sluchu (napr. tlmíč), ochranné rukavice a vestu schopnú zastaviť drobné kusy – črepiny. Ochrana očí musí byť schopná zastaviť letiace kusy, ktoré vznikajú pri rozličným druhom postupov. Respirátor alebo ochranná maska na prach musí byť schopná na filtráciu škodlivých látok, ktoré vznikajú pri práci. Príliš dlhé vystavenie intenzívnemu hluku môže spôsobiť stratu sluchu.
- i) Dávajte pozor, aby sa pozorovatelia nachádzali v bezpečnej vzdialenosti od oblasti práce. Ktokoľvek, kto príde do pracovnej oblasti musí nosiť osobnú ochrannú výbavu. Diely odpadu alebo výbavy môžu zapríčiniť vyletenie kusov a poškodenie cez pracovnú oblasť.

- j) V prípade používania náradia (pílenia), kde môžu drobné kúsky vytvoriť kontakt so skrytými prúdovými vedeniami alebo s vlastným elektrickým káblom, vždy držte za plastovú izolovanú páčku. Kovová časť výbavy v kontakte s elektrickým vedením zapríčiňuje to, aby sa náradie stalo „živým“ (pod napätím). Nedodržovanie uvedeného spôsobuje úraz elektrickým prúdom používateľa.
- k) **Kábel vždy dajte po boku otáčavej časti výbavy.** V prípade, že stratíte dozor, môžete prerezať kábel alebo sa kábel môže zamotať a potiahnuť vašu ruku do otáčavej časti výbavy.
- l) **Nikdy nenechávajte zariadenie kým sa otáčava výbava nezastaví úplne.** V kontakte s otáčavou časťou náradie stratí kontrolu.
- m) **Nikdy nespúšťajte náradia, ktoré nosíte pri sebe.** Náhodný kontakt otáčavej časti môže odrezať váš odev a zapríčiňiť telesné zranenie.
- n) **Pravidelne čistite otvory na chladenie náradia.** Pri spracovaní kusov potiahne ventilátor do vnútra skrine kovový prach, ktorý môže vo väčšej miere zapríčiňiť úraz elektrickým prúdom.
- o) **Nikdy nepoužívajte náradie v blízkosti horľavej látky.** Iskra môže spôsobiť požiar.
- p) **Tekutiny môžu zapríčiňiť nebezpečenstvo úrazu elektrickým prúdom. Nepoužívajte výbavu, ktorá vyžaduje použitie tekutiny na chladenie.** Používanie vody alebo inej tekutiny môže zapríčiňiť nebezpečenstvo úrazu elektrickým prúdom.

## SPÄTNÝ CHOD A VÝSTRAHY

Spätný chod je znenazdaná reakcia, ktorá vznikne ak sa otáčavé pokračovanie náradia (ako je brúsny kotúč, brúsny tanier, drôtenné kefy atď.) zasekne alebo zablokuje. Zaseknutie alebo blokáda spôsobuje náhle zastavovanie otáčaveho pokračovania. Pritom nekontrolované náradie na mieste zaseknutia dostáva zrýchlenie opačne od smeru otáčania elektrického náradia.

Ak sa napr. Brúsny kotúč zasekne v obrobku, môže sa okraj brúsneho kotúča nachádzajúci sa v obrobku zaseknúť a týmto spôsobom sa jedná časť brúsneho kotúča zlomí alebo zapríčiňiť spätný vrh. Brúsny kotúč sa vtedy pohybuje v smere obsluhovača alebo opačne v závislosti od smeru otáčania kotúča na mieste zaseknutia. Pritom sa brúsny kotúč môže aj zlomiť.

Spätný vrh je následkom neodborného alebo zlého používania elektrického náradia. Možno mu zabrániť zodpovedajúcimi bezpečnostnými opatreniami opísanými v pokračovaní.

- a) **Náradie vždy držte pevne. Svoje telo a ruky dajte do polohy, v ktorej môžete amortizovať spätný vrh. Aby ste zabezpečili lepší dozor a bezpečnosť od spätného vrhu a nárazu sily pri práci a vytrvalosti hmotnosti pri otáčaní, vždy používajte dodatočnú páčku (ak tam je).** Dodržiavaním uvedeného môže obsluhovač dozorovať prevádzku zariadenia a silu spätného vrhu.
- b) **Nikdy nedávajte ruku do blízkosti otáčavej výbavy.** Príchodom do blízkosti otáčavej časti, môže vzniknúť spätný vrh cez vaše ruky, tým vzniká veľká možnosť zranenia ruky.
- c) **Nikdy nedávajte telo do blízkosti otáčavej časti náradia v prípade spätného vrhu.** Pri spätnému vrhu, keď sa zariadením dotknete prekážky sa zariadenie začne pohybovať proti smeru otáčania.
- d) **Buďte veľmi opatrní pri spracovávaní uhlových miest, ostrých okrajov atď. Zabráňte privrznutiu a prehodeniu náradia.** Uhlové miesta, ostré okraje alebo poskakovanie náradia majú tendenciu k otáčavej časti, a zapríčiňujú stratu dozoru alebo spätný vrh.
- e) **Nedávajte reťazové frézy na pílenie alebo rytie dreva alebo ozubené frézy.** Tieto frézy častokrát zapríčiňujú spätné vrhy a stratu dozoru.

## DODATOČNÉ BEZPEČNOSTNÉ POKYNY K BRÚSENIU A PÍLENIU

- a) **Na vašom náradí používajte odporúčané rezacie kotúče. Takisto používajte zodpovedajúci chránič urobený pre zodpovedajúcu časť kotúča.**
- b) **Kolienkový brúsny kotúč treba nasadiť tak, že brúsny povrch nejde cez okraj ochranného krytu.** *Nesprávne nasadený brúsny kotúč, ktorý ide cez okraj ochranného krytu nemožno dostatočne zaistiť.*
- c) **Chránič musí byť pripevnený k náradu bezpečne a v polohe, že je k obsluhovačovi usmernená čím menšia časť kotúča.** Chránič zabráňuje náhodnému kontaktu s kotúčom a chráni obsluhovača pred vyletením kusov z kotúča.
- d) **Kotúče možno používať len na účel, na ktorý boli vyrobené. Nie je dovolené používanie rezného kotúča na brúsenie.** Rezný kotúč, ktorý reže reznou časťou sa môže pri bočnom tlaku rozletieť.
- e) **Pre váš zvolený kotúč vždy používajte „nepoškodené príruby“ správnych veľkostí a tvarov.** Správne zvolená príruha znižuje možnosť zlomu kotúča. Prírubby rozličných kotúčov ľahko rozlišovať od prírub brúsnych kotúčov.
- f) **Nepoužívajte používané kotúče z väčších náradí.** Kotúče určené pre väčšie náradia nie sú zodpovedajúce pre väčšie rýchlosti menších náradí a môžu sa rozletieť.



## DODATOČNÉ BEZPEČNOSTNÉ POKYNY K PÍLENIU

- Nevytvárajte nadmerný tlak na rezný kotúč a nezaseknite ho. Neskúšajte dosiahnuť nadmerné hĺbky pílenia. Utváranie nadmerného tlaku na rezný kotúč zvyšuje zaťaženie a tým citlivosť k ohynaniu a zaseknutiu, čo môže spôsobiť spätný vrh alebo zlom kotúča.
- Nikdy nestojte v smere a za otáčavým kotúčom. Keď rezný kotúč posuniete dopredu, od seba z bodu pílenia, môže možný spätný vrh posunúť otáčavý kotúč priamo k vám.
- V prípade zaseknutia alebo akejkolvek blokády pílenia, ihneď vypnite náradie. Náradie skúšajte čím lepšie stabilizovať, kým sa úplne nezastaví. Nikdy neskúšajte vytiahnuť rezné kotúče z reznej látky kým sa kotúč otáča, lebo môže vzniknúť spätný vrh. Preverte a urobte korekčné postupy, aby ste odstránili príčiny zaseknutia alebo blokády rezného kotúča.
- Nikdy a za žiadnych podmienok nevykonávajte opätovné spustenie zariadenia, keď je rezný kotúč v reznom náradí. Dovoľte, aby rezný kotúč dosiahol najväčší počet otáčok a až ho tak opatrne dajte do reznej látky a pokračujte s pílením. Pri opätovnom spustení náradia do reznej látky sa môže rezný kotúč zaseknúť, zdvihnúť alebo zapríčiniť spätný vrh.
- Pri pílení väčších rezných látok, vždy zabezpečte zodpovedajúcu podporu, aby ste znížili možnosť privrznutia rezného kotúča a spätného vrhu. Väčšie spracovávacie látky sa pod vplyvom vlastnej váhy zakrývajú, preto ich musíte adekvatne podporiť. Podpory dajte do blízkosti čiar pílenia a do blízkosti konca spracovávania, na obe strany rezného kotúča.
- Buďte mimoriadne pozorní, keď pilíte naslepo alebo v existujúcej stene. Rezný kotúč môže prerezať vodovodné, plynové potrubia, elektrické vedenia alebo veci, ktoré môžu zapríčiniť spätný vrh.

## POUŽITIE A ÚDRŽBA NÁRADIA NA AKUMULÁTOR-BATÉRIU

- Pred nasadením akumulátora-batérie na náradie, preverte a zabezpečte, že je spínač vypnutý (náradie je vypnuté). Dávanie batérie na náradie so zapnutým spínačom môže zapríčiniť nehodu.
- Akumulátor-batériu nabíjajte nabíjačkou, ktorá je predpísaná výrobcom. Použitie nabíjačky pre iné akumulátor-batérie, môže zapríčiniť nehodu.
- Používajte rovnaké akumulátory-batérie, ktoré sú určené pre ten druh náradia. Použitie iných akumulátorov-batérií môže zapríčiniť nehodu.
- Používajte rovnaké akumulátory-batérie, ktoré sú určené pre ten druh náradia. Použitie iných akumulátorov-batérií môže zapríčiniť zranenia a požiar.
- Keď sa akumulátor-batéria nepoužíva, nesmie vzniknúť kontakt s kovovými predmetmi, ako sú: spinky, mince, kľúče, klince (vedenia), skrutky alebo ostatné drobné kovové predmety, ktoré môžu spojiť kontakty. Krátke spojenie akumulátora-batérie môže zapríčiniť popáleniny alebo požiar.
- Pri nesprávnom použití alebo zneužití, môže z akumulátora-batérie uniknúť kyselina: zabránite kontaktu s ňou. Napríklad, po kontakte s kyselinou vymyte zachytené miesto vodou. V prípade vstupu kyseliny do oka, pozorne ho vymyte vodou a zavolajte lekárskej pomoci. Únik kyseliny z akumulátora-batérie, môže zapríčiniť dráždenie pokožky alebo popáleniny.



### VÝSTRAHA!

**Vždy preverte, že napätie batérie zodpovedá napätiu vrtačky. Preverte tiež, či napätie vašej nabíjačky zodpovedá napätiu na sieťovej zásuvke.**

## POUŽÍVANIE NABÍJAČKY



### VÝSTRAHA!

- Pripájacie napätie na sieti má byť rovnaké ako napätie označené na názývacom štítku nabíjačky.
- Pred každým použitím nabíjačky preverte stav nabíjačky, zásuvky a pripájacieho kábla. Nepoužívajte poškodené nabíjačky. V prípade poruchy alebo poškodenia, skontaktujte najbližší servis výrobcu náradia.
- Nabíjanie akumulátora-batérie môže byť vykonané v zatvorených, vnútorných miestnostiach. Je zakázané použitie nabíjačky v mokrom alebo vlhkom teréne.
- Nabíjačka sa nezohrieva prevádzkujúc, preto buďte opatrní a nenechávajte ju v priestore s možno výbušnou atmosférou a/alebo na podklade, ktorý je horľavý.

- e) Po použití nabíjačky odpojte zo siete.  
 f) Nabíjačku možno používať na nabíjanie priložených batérií. Iné použitie ako je správne nie je dovolené.

## NABÍJANIE



**VÝSTRAHA! Nová batéria nie je úplne nabitá. Pred použitím si prečítajte pokyny nižšie.**

1. Akumulátor (A) stiahnite tak, že stlačíte tlačidlo na uvoľňovanie (B) a vytiahnite akumulátor.
2. Zástrčku nabíjačky (D) zapojte do zásuvky elektrickej siete.
3. Akumulátor dajte na nabíjačku (C) ako je zobrazené na obrázku. (Fig. a)
4. Počas nabíjania bude svietiť červená indikačná žiarovka. Keď sa nabíjanie ukončí rozosvieti sa zelená indikačná žiarovka.
5. Akumulátor stiahnite z nabíjačky tak, že stlačíte tlačidlo na uvoľňovanie a vytiahnite akumulátor.

## VKLADANIE/ODSTRÁŇOVANIE AKUMULÁTORA

**Vkladanie akumulátora:**

- Stlačte spínač smeru otáčania do strednej polohy (zamkynanie) (pokiaľ je náradie vybavené tou funkciou).  
Vložte akumulátor do rukoväte tak, že naskočí (Fig. b).

**Odstránovanie akumulátora:**

- Stlačte tlačidlo na odomkynanie akumulátora a odstráňte akumulátor. (Fig. b)

## INDIKÁTOR NABITIA AKUMULÁTORA

Na zadnej strane akumulátora je 3-stupňový indikátor nabitia. Stlačením tlačidla vám bude ukázaný stav nabitia akumulátora.	LED-dióda	Nabitie
	3 diódy	70-100 %
	2 diódy	30-70 %
	1 dióda	0-30 %

## POUŽITIE



**VÝSTRAHA!**

Uhlová brúska je zostrojená a vyrobená na pílenie, hrubé brúsenie a kefovanie betónových kamenných a kovových predmetov. Nepreťažujte uhlové brúsky. Nezabudnite: kotúč sa po vypnutí zariadenia istú dobu voľne otáča! Hrozí nebezpečenstvo spätného vrhu!

Toto náradie je určené len pre osobné použitie a nie je vhodné na komerčné účely. Toto náradie používajte výlučne s originálnou výbavou a len tak ako je opísané v týchto pokynoch k použitiu. Každé iné použitie sa bude považovať za neúčelové a môže zapríčiniť peňažnú škodu alebo zranenia tváre. Toto náradie nie je hračkou. Nepreťažujte náradie.

Výrobca alebo predajca nemôže byť zodpovedný pre škodu alebo poškodenie vzniknuté kvôli neúčelovému alebo zlému použitiu.

## HLAVNÉ ZLOŽKY NÁRADIA A SPÍNAČE

- |  |                                    |
|--|------------------------------------|
| 1. Spínač pre zapínanie a vypínanie        | A. Tlačidlo na uvoľňovanie batérie |
| 2. Pomocná páčka                           | B. Batéria                         |
| 3. Zamkynacie tlačidlo na blokádu hriadeľa |                                    |
| 4. Chránič                                 |                                    |

## NIEKOLKO DODATOČNÝCH POKYNOV PRE BEZPEČNÚ PRÁCU

- Počas práce NIKDY nestláčajte zamkynacie tlačidlo pre blokádu hriadeľa.
- Nespracúvajte látky, ktoré sú jedovaté, horľavé, kancerogénne alebo ak vplývajú na reprodukčné orgány.
- Nespracúvajte malé obrobky, ktoré ste predtým nezaistili.
- Pracujte vždy v dobre osvetlenom a vzdušnom priestore, bez blízkosti horľavých látok.

## DÁVANIE CHRÁNIČA A BOČNEJ PÁČKY NÁRADIA (Obr.B)

Zariadenie je vybavené chráničom (4), ktorý možno zakrútiť s ohľadom na pracovné požiadavky. Chránič nasadíte na ložiskovú skriňu náradia a dobre ju zakrúťte pomocou skrutiek. Ochranná strana musí vždy byť otočená k obsluhovačovi náradia. Dozorujte smer vylietania iskier a podľa potreby skorigujte polohu chrániča. Ako je zobrazené na obrázku B, dajte páčku doľava alebo doprava náradia.



### VÝSTRAHA!

Nedovoľte, aby prúd, ktorý iskrí a vysiela kúsky bol usmernený k obsluhovačom alebo k iným živočíchom. Taktiež buďte pozorní, aby iskry neleteli k bližšiemu predmetu (balenie) alebo horľavej látke. Nebezpečenstvo požiaru. Nikdy nepracujte bez správne nasadeného chrániča. Existuje nebezpečenstvo vážnych telesných zranení.

## NASTAVOVANIE NÁRADIA (Rezné a brúsne kotúče) (Fig.2)

1. Na plochý a suchý podklad (pracovný stôl) dajte náradie s chráničom otočeným nahor
2. Na sedadlo hriadeľa (a) nasadte distančnú podložku (b) (Fig.2)
3. Na distančnú podložku (b), nasadte kotúč (c) (Fig.3)
4. Na hriadeľ zakrúťte maticu (d) (Fig.4)
5. Stlačte tlačidlo na blokádu hriadeľa (3) a kľúčom a pevne zakrúťte maticu (d). (Fig.5)

Na demontáž kotúča, postupujte v obrátenom poradí



### VÝSTRAHA!

Pred montážou a demontážou výbavy do náradia vždy odstráňte batériu.

## SPUSTENIE ZARIADENIA

**POZNÁMKA:** Z bezpečnostných dôvodov spínač na zapínanie/vypínanie náradia nemožno zamknúť.

1. Stlačte spínač na zapínanie/vypínanie (1) náradia v smere dopredu-ku kotúču
2. Počkajte po tú dobu, kým náradie dosiahne prevádzkovú rýchlosť.
3. Uvoľnite spínač na zapínanie/vypínanie (1) a náradie prestane prevádzkovať.

### PRACOVNÉ MIESTO:

- musí byť čisté a poriadne. V okolí obsluhovača nesmú byť predmety, cez ktoré by sa obsluhovač mohol potknúť alebo pošmyknúť
- sklon náradia (pri rezaní) nesmie presiahnuť 40°. Možnosť spätného vrhu!

Sklon náradia

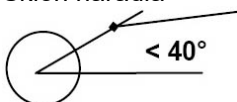

## ODHÁLENIE A ODSTRÁŇOVANIE CHÝB

### Uhlová brúska nefunguje?

Preverte, či je tam elektrický prúd v sieti. Nikdy neotvárajte zariadenie. Výrobca nezodpovedá za škodu vzniknutú pre neoprávnenú prácu na zariadení, nedodržiavanie pokynov, taktiež majiteľ stráca právo zo záruky pre skutočné chyby (pozrieť si záručné vyhlásenie)

## ÚDRŽBA

Zariadenie nevyžaduje špeciálnu pozornosť pre čistenie a údržbu:

- keď pracujete v zaprášenom priestore preverte a zabezpečte, aby pracovné priestory boli čisté
- na čistenie rezných dielov nepoužívajte kovové predmety, lebo môžete poškodiť prvky náradia
- zmenu kief a mazanie poháňania zariadenia, nechajte oprávnenému servisérovi výrobcu.

## SERVIS

Používajte originálnu výbavu a náhradné diely výrobcu náradia. Pokiaľ sa zariadenie aj popri našej kontrole kvality a správnej údržby pokazí, opravu musí vykonať oprávnený servisér.

**Predtým ako odovzdáte zariadenie na servis, musí byť vyčistené od všetkých nečistôt a v originálnom balení.**

**V žiadom prípade neponárajte diely alebo celé náradie do tekutiny.**

## POZNÁMKY

Toto zariadenie nie je určené pre osoby (vrátane detí) so zníženými telesnými a duševnými schopnosťami alebo s nedostatkom skúsenosti a vedomostí, okrem ak sú pod dozorom alebo boli oboznámení s pokynmi týkajúcimi sa použitia náradia osobou, ktorá je zodpovedná za ich bezpečnosť.

## Objednávanie dodatočného akumulátora

Ak chcete objednať dodatočný akumulátor pre svoje náradie, môžete to vykonať prostredníctvom servisovej služby alebo si kúpte akumulátor u lepšie vybavených obchodníkov a webových obchodníkov.

Tento výrobok môže byť vypredaný v krátkej dobe pre obmedzené zásoby.

Aby ste zabezpečili rýchle spracovanie požiadavky majte pripravený model artiklu alebo EAN kód. Model artikla nájdete na typovom štítku alebo na titulnej strane týchto pokynov a návodov.

## TECHNICKÉ ÚDAJE

NÁZOV	MERACIA JEDNOTKA	TYP IX-AG07
Napätie	V (a.c.)	20
Počet otáčok ( $n_0$ )	$\text{min}^{-1}$	8000 (bez zaťaženia)
Hmotnosť	kg	1,696
Priemer rezného/brúsneho kotúča	mm	115
Závit hriadeľa	mm	M14
Hladina akustického tlaku $L_{p(A)}$	dB(A)	78,8 ; K=3dB(A)
Hladina akustického výkonu $L_{W(A)}$	dB(A)	89,8 ; K=3dB(A)
Hladina vibrácií	$\text{m/s}^2$	2,85 / 3,13 ; (K=1,5 $\text{m/s}^2$ )
Trieda ochrany		Dvojitá izolácia

## PREHLÁSENIE O ZÁRUKU

Firma MarexTrade s. r. o., K Šeberáku 180/1, Praha 4 – Kunratice, Česká Republika týmto prehlásením o záruke uvádza, že:

- Zaručuje kvalitnú a bezchybnú prevádzku predmetných výrobkov v záručnej dobe, ktorá začína dodaním produktu spotrebiteľovi.
- Výrobok bude počas záručnej doby bezchybne fungovať, pokiaľ bude používaný v súlade s jeho účelom a návodom na použitie.
- Na žiadosť zákazníka, ak bude samozrejme podaná v záručnej dobe, sa postará o odstránenie závad a prípadných nedostatkov na výrobku na vlastné náklady, najneskôr do 30 dní odo dňa oznámenia závady. Túto lehotu je možné predĺžiť maximálne o 15 dní, pokiaľ bol predmetný výrobok už v minulosti opravovaný. Pokiaľ nebude výrobok opravený v uvedenej lehote, bude vymenený za identický, nový a bezchybný výrobok. Záručnú dobu predĺži o dobu opravy. Na vymenený tovar alebo na výmenu podstatnej časti tovaru za novú vystaví zákazníkovi nový záručný list.
- Poskytuje servis, údržbu, náhradné diely a príslušenstvo po dobu ďalších 3 rokov od uplynutia záručnej doby.
- Záruka platí na území Českej a Slovenskej republiky.

### ZÁRUČNÁ DOBA

Užitkové vlastnosti, prípadne bezchybná prevádzka výrobku sú garantované v záručnej dobe 24 mesiacov, ktorá začína plynúť dňom dodania výrobku spotrebiteľovi. V prípade použitia výrobku pre profesionálne alebo zárobkové účely, alebo pre účely nad rámec bežného použitia v domácnosti, alebo pokiaľ je produkt používaný osobou, ktorá nie je v súlade s platnými právnymi predpismi definovaná ako spotrebiteľ, je záručná doba 12 mesiacov. Všetky akumulátory / batérie majú záručnú dobu 12 mesiacov. Za stratený záručný list neručíme. Pokiaľ sa na výrobku nepreukáže reklamovaná vada, sme oprávnení účtovať vzniknuté diagnostické náklady.

**UPOZORNENIE: Záruka nekráti práva spotrebiteľa vyplývajúce zo zodpovednosti predávajúceho za vady výrobkov.**

### ZÁRUČNÉ PODMIENKY SÚ

- v prípade reklamácie je nutné predložiť vyplnený záručný list, originál nákupnej faktúry (alebo kópiu oboch);
- že výrobok nie je mechanicky poškodený;
- že s výrobkom nebolo manipulované neoprávnenou osobou;
- že zákazník (užívateľ) jednal a používal produkt v súlade s priloženým návodom;
- počas záručnej doby je autorizovaným servisným strediskom iba servis firmy MarexTrade s. r. o.;
- že záručné štítky a plomby nie sú poškodené alebo odstránené.

### UKONČENIE ZÁRUKY

Záručný servis sa nevzťahuje na diely podliehajúce opotrebeniu (žiarovky, vykurovacie telesá, vlákna, kefy elektromotora, opotrebené ozubené kolesá).

Záruka sa ďalej nevzťahuje na vady vzniknuté pri preprave a manipulácii po dodaní zákazníkovi, v dôsledku nesprávneho nastavenia, mechanickej vady (fyzické rozbitie), vady v dôsledku neodborného a nedbalého zaobchádzania s výrobkom, pri akomkoľvek neoprávnenom zásahu, pokiaľ k závade došlo v dôsledku použitia nevhodného spotrebného materiálu, alebo kvapalín, pokiaľ boli do výrobku inštalované neoriginálne diely, v dôsledku nadmerného napätia, vyššej moci, úderu blesku, vytečenia batérie, čistenia výrobku alebo jeho častí a vniknutia kvapaliny do produktu.

Pred odovzdaním výrobku do servisu je nutné ho očistiť od všetkých nečistôt. V opačnom prípade vám budeme nútení účtovať náklady na očistenie výrobku podľa cenníku distribútora.

V prípade nesprávneho použitia, neprimeraného použitia sily a zásahov, ktoré neboli vykonané autorizovaným servisným strediskom, záruka zaniká. Táto záruka neobmedzuje vaše zákonné práva.

### Manipulácia so starým elektrickým a elektronickým zariadením:

(platné v Európskej únii a ďalších európskych krajinách so samostatným systémom nakadania s odpadmi).



Tento symbol na produkte, na jeho obale alebo v sprievodných dokumentoch znamená, že s produktom nesmie byť zaobchádzané ako s domovým odpadom. Musíte ho zlikvidovať na príslušnom zbernom mieste pre recykláciu elektrických a elektronických zariadení. Recyklácia tohto produktu pomôže zachovať prírodné zdroje a pomôže zabrániť negatívnym dopadom na životné prostredie a ľudské zdravie. Likvidácia produktu musí byť vykonaná v súlade s platnými predpismi pre likvidáciu odpadu. Pre podrobnejšie informácie o manipulácii a vrátení tohto výrobku kontaktujte prosím miestny mestský úrad, službu pre likvidáciu domového odpadu alebo obchod, kde ste výrobok zakúpili. Odpadové elektrozariadenia je možné tiež bezplatne odovzdať distribútorovi priamo pri dodaní nového elektrozariadenia. V súlade so smernicou 2012/19/EU a smernicou 2006/66/ES o chybných alebo opotrebovaných akumulátoroch/batériách, musia byť predmetné výrobky zhromažďované oddelene a recyklované spôsobom šetrným k životnému prostrediu.

Všetky práva vyhradené.

## ZÁRUKA

	<b>AUTORIZOVANÝ SERVIS</b>	 <b>MarexTrade s. r. o.</b> K Šeberáku 180/1, Praha 4 – Kunratice Česká republika	 <b>+420 724 892 995</b>  <b>servis@marextrade.cz</b>
<b>Informácie o zákazníkovi</b>		<b>Informácie o výrobku</b>	
Meno a priezvisko		Typ výrobku / Názov	
Titul		Typ a model	
Email		Sériové číslo	
Telefón		Výrobca	
Dátum dodania výrobku / dátum začiatku záručnej doby		Pečiatka a podpis distribútora	