



MODEL: DH1500-HEX

CZ BOURACÍ KLADIVO

PŘEKLAD ORIGINALNÍHO NÁVODU

Účel použití

Bourací kladivo je určeno k vrtání do betonu, kamenů a cihel a pro sekání pomocí dláta. Používejte bourací kladivo pouze s originálním příslušenstvím a pouze tak, jak je popsáno v tomto návodu k použití. Jakékoli jiné použití je považováno za nevhodné a může vést k věcným škodám nebo dokonce k fyzickému zranění. Nepřetěžujte bourací kladivo!

Návod k použití

- Tento návod k použití platí pro toto nářadí. Obsahuje důležité informace o zahájení používání a zacházení s výrobkem.
- Než začnete nářadí používat, přečtete si pozorně celý návod k použití, zvláště pak bezpečnostní pokyny. Nedodržení tohoto návodu k použití může vést k vážným zraněním nebo poškození nářadí.
- Návod k použití vychází z norem a předpisů platných v Evropské unii.
- V zahraničí byste také měli dodržovat předpisy a zákony dané země.
- Návod k použití uschovejte pro pozdější použití. Pokud nářadí předáte třetí osobě, předejte jí také návod k použití.

Vysvětlení znaků

V návodu k použití nebo na nářadí jsou použity následující symboly a výstražná slova:



VAROVÁNÍ!

Tento výstražný symbol/slovo znamená nebezpečí se středním stupněm rizika, které, pokud se mu nevyhnete, může vést k věcným škodám, vážným zraněním nebo smrti



POZNÁMKA!

Symbol poskytuje užitečné doplňkové informace o použití nářadí.



VAROVÁNÍ!

Výrobce nenese odpovědnost za škody způsobené nesprávným používáním nářadí, nesprávnou údržbou a zásahy do nářadí, s cílem výměny dílů nebo jeho úpravy. Zásahy do nářadí může provádět pouze autorizovaný servisní technik výrobce nářadí.



VAROVÁNÍ!

Nedodržení pokynů a varování uvedených v této

příručce může mít za následek úraz elektrickým proudem, požár a/nebo dokonce vážné zranění.

V případě použití nářadí, kde jeho kovové části mohou přijít do styku se skrytými elektrickými vodiči nebo s vlastním elektrickým kabelem (pokud je instalován), držte nářadí vždy za plastovou, izolovanou rukojeť.

HLAVNÍ DÍLY NÁŘADÍ A VYPÍNAČŮ

1. Vypínač zapnuto/vypnuto
2. Tlačítko zámku vypínače zapnuto/vypnuto
3. Sklíčidlo
4. Přední rukojeť
5. Kartáčové ložisko
6. Kontrolní okénko na olej

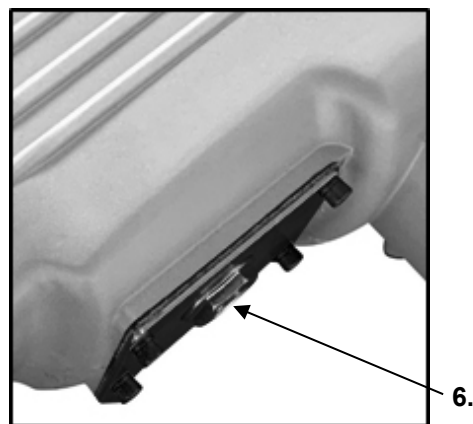
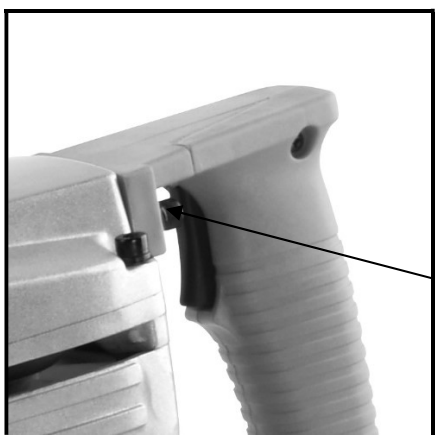
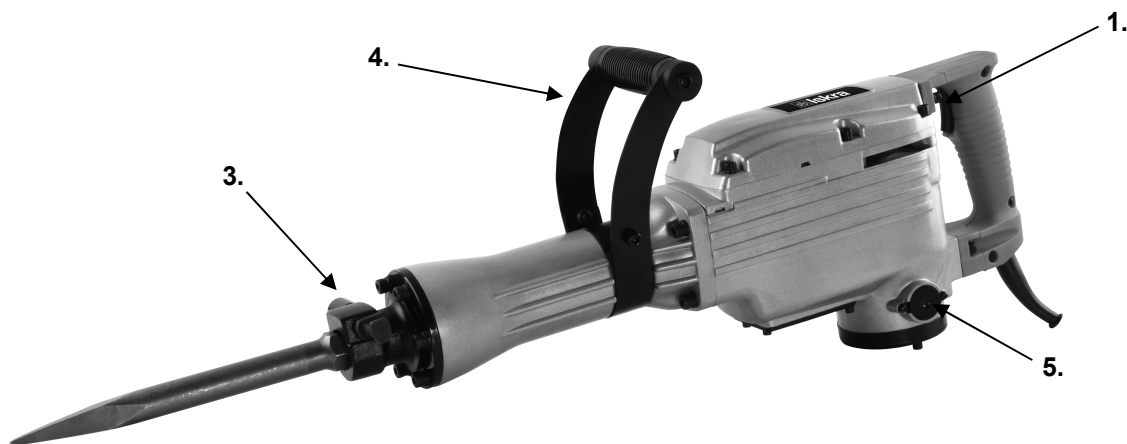

VYSVĚTLENÍ SYMBOLŮ



VAROVÁNÍ! Přečtěte si a zapamatujte si všechny bezpečnostní postupy, pokyny a varování. Věnujte zvláštní pozornost pokynům označeným tímto symbolem.



Výrobek v souladu s příslušnými směrnicemi ES.



Pečlivě si přečtěte, respektujte a zapamatujte si pokyny z tohoto návodu.

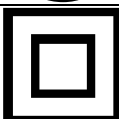

Symbol třídy II.



Vysoké napětí! Nebezpečí úrazu elektrickým proudem.

n0

RPM (otáčky za minutu)

~

Střídavé napětí



Povinné používání prostředků na ochranu očí (vždy používejte ochranné brýle).



Povinné používání prostředků na ochranu sluchu (špunty do uší, tlumiče).



Štítek pro oddělený sběr elektrického a elektronického nářadí.



Povinné používání osobních ochranných prostředků pro ochranu dýchacích orgánů.



POZOR! Při provozu se vrtáky zahřívají. Nebezpečí popálení.



Povinné používání ochranných rukavic.



Povinné

POŽADAVKY ŽIVOTNÍHO PROSTŘEDÍ

Nevystavujte nářadí dešti nebo vlhkosti.

**VAROVÁNÍ!**

Nepřetěžujte nářadí. Přetížení a opakované zablokování motoru může poškodit nářadí a v důsledku toho se zkrátí životnost výrobku.

**VAROVÁNÍ!**

Nářadí není určeno pro práci v prostředí s nebezpečím výbuchu!

VŠEOBECNÉ BEZPEČNOSTNÍ POKYNY**VAROVÁNÍ!**

Přečtěte si všechna bezpečnostní varování, pokyny a poznámky obsažené v návodu. Jakékoli nedodržení bezpečnostních pokynů a varování může způsobit úraz elektrickým proudem, požár a/nebo vážné zranění.

Uschovejte všechna bezpečnostní varování a pokyny (včetně těch, které jsou připevněny k nástroji) pro budoucí použití.

Termín „elektrické nářadí“ použitý v bezpečnostních pokynech se vztahuje jak na elektrické nářadí napájené z elektrické sítě (s elektrickým kabelem), tak i na elektrické nářadí napájené z akumulátorů (bez elektrického kabelu).

BEZPEČNOST PRACOVNÍHO PROSTORU

- Udržujte pracovní prostor čistý a dobře osvětlený. *Nepořádek a tmavé prostory vedou k nehodám.*
- Nepracujte s elektrickým nářadím v potenciálně výbušném prostředí, například v blízkosti hořlavých kapalin, plynů nebo prachu. *Elektrické nářadí vytváří jiskry, které mohou zapálit prach nebo výpary.*
- Při práci s elektrickým nářadím udržujte děti a přihlížející mimo dosah. *Rozptylování může způsobit ztrátu kontroly.*

ELEKTRICKÁ BEZPEČNOST

- Zástrčka nářadí musí odpovídat napájecímu síťovému konektoru (pokud má nářadí napájecí kabel). Nikdy, za žádných okolností a z jakéhokoli důvodu zástrčky neupravujte ani nezpracovávejte. S uzemněnými spotřebiči nepoužívejte žádné adaptéry. Standardizované a originální zástrčky a konektory snižují nebezpečí úrazu elektrickým proudem.
- Vyvarujte se kontaktu s uzemněnými povrchy, jako jsou potrubí, radiátory, sporáky nebo chladničky. V případě uzemnění vašeho těla se silně zvyšuje nebezpečí úrazu elektrickým proudem.
- Nevystavujte nabíječku dešti nebo sněhu. Pokud se do nářadí dostane voda, silně se zvýší nebezpečí úrazu elektrickým proudem.

- d) S napájecím kabelem zacházejte opatrně. Ujistěte se, že je kabel umístěn tak, aby se na něj nešláplo, nezakoplo o něj nebo aby nebyl jinak vystaven poškození nebo namáhání. Nikdy nepoužívejte kabel k přenášení, tahání nebo vypínání nářadí. Nikdy nevystavujte kabel teple, oleji, ostrým hranám nebo pohybujícím se předmětům. Poškozený nebo zauzlený kabel zvyšuje možnost úrazu elektrickým proudem.
- e) Při provozu venku používejte vhodné prodlužovací zdroje určené pro venkovní použití. Použití vhodných prodlužovacích zdrojů snižuje nebezpečí úrazu elektrickým proudem.
- f) Pokud je nutný provoz ve vlhkém prostředí, používejte pouze napájecí síť, která je zabezpečena diferenciálními napěťovými spínači-FID (RCD). Použití FID spínačů snižuje nebezpečí úrazu elektrickým proudem.

OSOBNÍ BEZPEČNOST

- a) Při práci s nářadím buďte opatrní, vždy se dívejte na to, co děláte, a dělejte to rozumně. Nepoužívejte nářadí, když jste unavení, pod vlivem drog, alkoholu nebo léků. Chvilka nepozornosti při práci s nářadím může způsobit vážné zranění.
- b) Používejte osobní ochranné prostředky, Vždy používejte ochranné brýle, rukavice a ochranu sluchu. Použití osobních ochranných prostředků, v závislosti na pracovních podmínkách, jako je protiprachová maska, protiskluzová bezpečnostní obuv, přilba nebo ochrana sluchu, snižuje riziko fyzických zranění.
- c) Zabraňte náhodnému spuštění. Před zvednutím nebo přenášením nářadí vždy nejprve zkontrolujte a ujistěte se, že je vypínač vypnutý. Přenášení nářadí s prstem na spínači nebo připojení nářadí k síti se zapnutým spínačem může způsobit nehodu.
- d) Před spuštěním nebo zapnutím nářadí odstraňte z nářadí všechny seřizovací a ostatní klíče. Klíč ponechaný na rotující části nářadí může způsobit zranění.
- e) Nenaklánějte se příliš daleko. Po celou dobu zajistěte pevnou oporu a dobrou stabilitu při práci. To zajistí dobrou kontrolu nad nástrojem v případě neočekávaných a nepředvídaných situací.
- f) Přiměřeně se oblečte. Nenoste volné oblečení nebo šperky. Zajistěte, aby vlasy, oděv a rukavice nepřišly do kontaktu s pohyblivými částmi nářadí. Pohyblivé části nástroje mohou zachytit volné části oděvu, šperky, delší vlasy. Delší vlasy svažte dozadu a zakryjte ochrannou pokrývkou hlavy.
- g) Pokud má nářadí sací přípojku a systém sběru prachu, vždy se ujistěte, že je správně nainstalováno a připojeno. Použití systému sběru prachu může snížit dopad expozice emisím a škodlivým účinkům prachu.

PROVOZ A ÚDRŽBA

- a) Nepřetěžujte nářadí. Používejte správné elektrické nářadí pro danou práci. Správné vybrané elektrické nářadí zvládne práci lépe a bezpečněji při rychlosti, pro kterou bylo navrženo.
- b) Ne použijte elektrické nářadí, pokud vypínač nefunguje. Jakékoli elektrické nářadí, které nelze ovládat vypínačem, je nebezpečné a musí být opraveno.
- c) Před jakýmkoli zásahem za účelem seřízení, údržby, výměny příslušenství nebo skladování nářadí vypněte.
- d) Když nářadí nepoužíváte (i když ho necháte jen krátkou dobu), uložte jej na místa mimo dosah dětí. Nedovolte osobám, které nejsou obeznámeny s jeho používáním a s pokyny obsaženými v tomto návodu, používat nástroj. Nástroje v rukou nekvalifikovaných a neškolených uživatelů jsou nebezpečné.
- e) Údržba elektrického nářadí. Zkontrolujte možnou nepřesnou instalaci, seřízení nebo špatné upevnění pohyblivých částí nástroje, možnost zlomení dílů a další stavy, které ovlivňují pracovní nástroje. Mnoho nehod je způsobeno špatně udržovaným nářadím.
- f) Ujistěte se, že řezné nástroje jsou ostré a čisté. Ovládání a správa nástrojů pomocí správně udržovaných řezných nástrojů je jednodušší a bezpečnější.
- g) Nástroje, příslušenství, nástavce atd. používejte v souladu s pokyny obsaženými v této příručce, s ohledem na pracovní podmínky a typ prováděné práce. Používání nářadí k jiným účelům, než ke kterým je určeno, může vést k nebezpečným situacím.

SERVIS

- a) Servis nářadí provádějte pouze v autorizovaném servisním středisku výrobce nářadí a používejte pouze originální náhradní díly. To zajišťuje trvalou bezpečnost vašeho nářadí.

DODATEČNÉ BEZPEČNOSTNÍ POKYNY PRO RUČNÍ PŘENOSNÉ ELEKTRICKÉ NÁŘADÍ

- a) Během používání vibrační vrtačky je povinné používání osobních ochranných prostředků sluchu. Vystavení hluku může způsobit ztrátu sluchu.
- b) Použijte přídatnou (boční) rukojeť dodanou s nářadím. Ztráta stability může vést ke zranění osob.
- c) Při provozu nářadí, kde mohou jeho kovové části přijít do kontaktu se skrytými elektrickými vodiči nebo s vlastním elektrickým kabelem (je-li integrován), vždy držte nářadí za plastovou, izolační rukojeť. Kovové části stroje při kontaktu s elektrickými vodiči způsobí, že se stroj stane "živým" (pod napětím). Nedodržení výše uvedeného může vést k úrazu elektrickým proudem pro uživatele.
- d) V případě použití podstavce-stojanu pro upevnění nářadí zkontrolujte a ujistěte se, že je správně smontován a nainstalován. Správná montáž a instalace jsou zásadní pro vaši bezpečnost, zabraňují sražení nástroje.
- e) Zajistěte bezpečnou montáž nářadí na stojan. Pokud pohnete nářadím připojeným k základně, může to způsobit ztrátu kontroly.
- f) Umístěte stojan na rovný, pevný a bezpečný povrch. Stojan umožní stabilní provoz nářadí a vyžaduje stálý dohled.
- g) Stojan nepřetěžujte a nepoužívejte jej jako žebřík. Nedodržení těchto pokynů může vést k přetížení a převrácení. Tyto pokyny platí pro větší nástroje.



VAROVÁNÍ!

Před montáží a demontáží příslušenství z nářadí vždy vytáhněte zástrčku ze síťové zásuvky.



VAROVÁNÍ!

Před nastavením jakéhokoli příslušenství a zahájením práce se ujistěte, že je nářadí odpojeno od zdroje napájení.



VAROVÁNÍ!

Ujistěte se, že je nářadí odpojeno od elektrické zásuvky, než na nářadí provedete úpravy a začnete pracovat.

MONTÁŽ

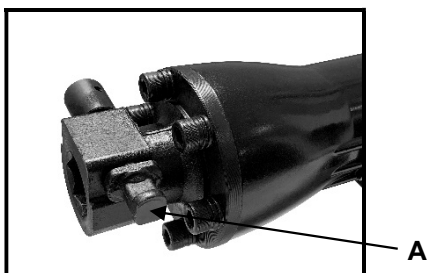

Vytáhněte kolík (A) a otočte jej tak, aby kulatá značka směřovala dolů. Zasuňte příslušenství, co nejdále do zásuvky. Znovu vytáhněte kolík a otočte ji o 180°, abyste příslušenství zajistili.

PŘÍDAVNÁ RUKOJEŤ

Přídavná rukojeť je otočná o 360°. Dá se nastavit do požadované polohy odšroubováním imbusových šroubů, otočením rukojetí a opětovným utažením šroubů.



VAROVÁNÍ!

Nikdy nepoužívejte nářadí bez nasazené přední rukojetí!

KONTROLA HLADINY OLEJE

Na spodní straně bouracího kladiva je kontrolní okénko na olej.

- Chcete-li zkontrolovat hladinu oleje, umístěte nebo podržte bourací kladivo svisle s držákem nářadí směrem nahoru.
- Pokud v kontrolním okénku (6) nevidíte žádný olej, doplňte olej, jak je popsáno níže.

DOPLNĚNÍ OLEJE

Postupujte následovně:

1. Položte bourací kladivo s kontrolním okénkem oleje na rovný povrch.
2. Odstraňte kontrolní okénko oleje pomocí přiloženého imbusového klíče.
3. Nalijte olej do přiložené olejové láhve do cca. 1 cm pod okrajem. V případě potřeby použijte trychtýř.
4. Našroubujte zpět kontrolní okénko oleje.



VAROVÁNÍ!

Před každým startováním zkontrolujte hladinu oleje. Práce s bouracím kladivem bez dostatečného množství oleje způsobí nenapravitelné škody.

POUŽITÍ

- Dláto by mělo být vždy bezpečně a pevně upnuté ve sklíčidle.
- Z bezpečnostních důvodů vždy používejte nářadí s nasazenou přídavnou rukojetí.
- Stiskněte a podržte tlačítko zapnuto/vypnuto (1).
- Držte nářadí pevně oběma rukama a stiskněte spínač. Tímto způsobem budete ovládat nářadí a zabránit jeho zpětnému rázu.
- Chcete-li nářadí vypnout, uvolněte tlačítko zapnuto/vypnuto (1).



VAROVÁNÍ!

Nikdy nepřetěžujte nářadí! Pracujte rovnoměrně a postupně. Pracovní účinek se v žádném případě nezvyšuje přílišným tlakem

na nářadí. Práci přizpůsobte typu materiálu a příslušenství. Opotřebené nebo poškozené příslušenství okamžitě vyměňte.



VAROVÁNÍ!

Během používání může mezi dlátom a krytem unikat trochu oleje, proto buďte při práci v interiéru velmi opatrní.



VAROVÁNÍ!

Pokud nebylo nářadí delší dobu používáno nebo bude používáno ve velmi chladných povětrnostních podmínkách, nechte jej před použitím 3-5 minut běžet naprázdno.

MAZÁNÍ

Nářadí bylo z výroby zkontrolováno a promazáno, takže je připraveno k okamžitému použití. Nářadí je kompletně utěsněno, a proto nevyžaduje žádnou údržbu po dlouhou dobu. Po 60 provozních hodinách nebo při nerovnoměrných rázech je nutné nářadí promazat nebo vyměnit olej. Vyjměte starý olej a vyměňte jej za nový podle postupu.



VAROVÁNÍ!

Nikdy nepoužívejte více než 50 ml oleje, jinak nářadí nebude správně fungovat. Používejte pouze speciální převodové oleje. Jiné oleje mohou zničit nebo poškodit nářadí.

VÝMĚNA KARTÁČŮ

Odšroubujte kryt kartáčů pomocí šroubu (5), vložte nové kartáčky a kryt našroubujte zpět.

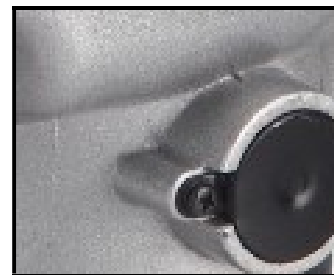

ÚDRŽBA A ČIŠTĚNÍ

- Před jakýmkoli zásahem do nářadí vytáhněte zástrčku ze zásuvky.
- K čištění plastových částí nářadí použijte vlhký hadřík. Nepoužívejte žádné žíravé čisticí prostředky ani ostré předměty.
- Větrací štěrby na krytu motoru by měly být průchodné a čisté. Při čištění používejte měkký kartáč nebo štětec.

NIKDY SAMI POŠKOZENÝ KABEL NEMĚŇTE. KABEL BY MĚL VYMĚNIT AUTORIZOVANÝ SERVIS VÝROBCE NÁŘADÍ.

OPRAVA

Používejte vhodné originální příslušenství a náhradní díly od výrobce náradí. Pokud se náradí j i přes naši kontrolu kvality a vaši správnou údržbu porouchá, nechte jej opravit autorizovaným servisním technikem.

Před předáním náradí do servisu je nutné jej očistit od všech nečistot a v původním obalu. Za žádných okolností neponořujte části nebo celé náradí do kapaliny.

POZNÁMKY

Toto náradí nesmějí používat osoby (včetně dětí) se sníženými fyzickými nebo duševními schopnostmi nebo s nedostatkem zkušeností a znalostí, pokud jim nebyly dány pokyny k použití osobou odpovědnou za jejich bezpečnost.

Před výměnou příslušenství vypněte náradí a odpojte zástrčku ze sítě.

Problém		Možná příčina	Řešení
1.	Motor nestartuje.		Zkontrolujte, zda je náradí správně připojeno k elektrické síti.
		Kabel je poškozený.	Kabel by měl být vyměněn v servisní dílně.
		Vypadla pojistka.	Zkontrolujte pojistky v pojistkové skříňce.
		Možná se spustily pojistky nebo jistič poruchového proudu, protože byl motor přetížen.	Zkontrolujte pojistky v pojistkové skříňce.
		Porouchaný spínač.	Spínač by měl být vyměněn v servisní dílně.
2.	Motor těžko dosahuje počtu zdvihů a chybí mu výkon.	Průřez prodlužovacího kabelu je příliš malý nebo je kabel příliš dlouhý.	Zkontrolujte, zda má prodlužovací kabel minimální průřez 1,5 mm.
		Příliš nízké síťové napětí.	Zkontrolujte, zda síťové napětí odpovídá údajům na typovém štítku.

TECHNICKÁ DATA

NÁZEV	MĚRNÁ JEDNOTKA	MODEL:
Bourací kladivo		DH1500-HEX
Napětí	V (a.c.)	230; 50 Hz
Výkon	W	1500
Nárazová síla (max.)	J	45
Počet úderů	min ⁻¹	1400 (max.)
Hmotnost	kg	16
Upínací systém náradí		6- úhelný (SDS Hex)
Hladina akustického tlaku L _{p(A)}	dB(A)	91,4 / K = 3
Hladina akustického výkonu L _{w(A)}	dB(A)	100,9 / K = 3
Úroveň vibrací:	Kladivo	m/s ²
Třída ochrany		II.

SEZNAM PŘÍSLUŠENSTVÍ

1 x SDS HEX bodové dláto 30x380mm
1 x SDS HEX ploché dláto 30x380mm
1x šestiúhelný klíč
2x imbusový klíč
1 x přídavná rukojeť

PROHLÁŠENÍ O ZÁRUCE

Firma MarexTrade s. r. o., K Šeberáku 180/1, Praha 4 – Kunratice, Česká Republika tímto prohlášením o záruce uvádí, že:

- Zaručuje kvalitní a bezchybný provoz předmětných výrobků v záruční době, která začíná dodáním produktu spotřebiteli.
- Výrobek bude během záruční doby bezchybně fungovat, pokud bude používán v souladu s jeho účelem a návodem k použití.
- Na žádost zákazníka, bude-li samozřejmě podána v záruční době, se postará o odstranění závad a případných nedostatků na výrobku na vlastní náklady, nejpozději do 30 dnů ode dne oznámení závady. Tuto lhůtu lze prodloužit maximálně o 15 dnů, pokud byl předmětný výrobek již v minulosti opravován. Pokud nebude výrobek opraven v uvedené lhůtě, vymění jej za identický, nový a bezchybný výrobek. Záruční dobu prodlouží o dobu opravy. Na vyměněné zboží nebo na výměnu podstatné části zboží za nové vystaví zákazníkovi nový záruční list.
- Poskytuje servis, údržbu, náhradní díly a příslušenství po dobu dalších 3 let od uplynutí záruční doby.
- Záruka platí na území České a Slovenské republiky.

ZÁRUČNÍ DOBA

Užitné vlastnosti, případně bezchybný provoz výrobku jsou garantovány v záruční době 24 měsíců, která začíná běžet dnem dodáním výrobku spotřebiteli. V případě použití výrobku pro profesionální nebo výtěžné účely, nebo pro účely nad rámec běžného použití v domácnosti, nebo pokud je produkt používán osobou, která není v souladu s platnými právními předpisy definována jako spotřebitel, je záruční doba 12 měsíců. Všechny akumulátory / baterie mají záruční dobu 12 měsíců. Za ztracený záruční list neručíme. Pokud na se na výrobku neprokáže reklamovaná vada, jsme oprávněni účtovat vzniklé diagnostické náklady.

UPOZORNĚNÍ: Záruka nekrátí práva spotřebitele vyplývající z odpovědnosti prodávajícího za vady výrobků.

ZÁRUČNÍ PODMÍNKY JSOU

- v případě reklamace je nutné předložit vyplněný záruční list, originál nákupní faktury (nebo kopii obou);
- že výrobek není mechanicky poškozen;
- že s výrobkem nebylo manipulováno neoprávněnou osobou;
- že zákazník (uživatel) jednal a používal produkt v souladu s přiloženým návodem;
- během záruční doby je autorizovaným servisním střediskem pouze servis firmy MarexTrade s. r. o.;
- že záruční štítky a plomby nejsou poškozené nebo odstraněné.

UKONČENÍ ZÁRUKY

Záruční servis se nevztahuje na díly podléhající opotřebení (žárovky, topná tělesa, vlákna, kartáče elektromotoru, opotřebovaná ozubená kola).

Záruka se dále nevztahuje na vady vzniklé při přepravě a manipulaci po dodání zákazníkovi, v důsledku nesprávného seřízení, mechanické vady (fyzické rozbití), vady v důsledku neodborného a nedbalého zacházení s výrobkem, při jakémkoli neoprávněném zásahu, pokud k závadě došlo v důsledku použití nevhodného spotřebního materiálu nebo kapalin, pokud byly do výrobku instalovány neoriginální díly, v důsledku nadměrného napětí, vyšší moci, úderu blesku, vytečení baterie, čištění výrobku nebo jeho částí a vniknutí kapaliny do produktu.

Před předáním výrobku do servisu je nutné jej očistit od všech nečistot. V opačném případě vám budeme nuceni účtovat náklady na očištění výrobku dle ceníku distributora.

V případě nesprávného použití, nepřiměřeného použití síly a zásahů, které nebyly provedeny autorizovaným servisním střediskem, záruka zaniká. Tato záruka neomezuje vaše zákonná práva.

Nakládání se starým elektrickým a elektronickým zařízením:

(platné v Evropské unii a dalších evropských zemích se samostatným systémem nakládání s odpady).



Tento symbol na produktu, na jeho obalu nebo v průvodních dokumentech znamená, že s produktem nesmí být zacházeno jako s domovním odpadem. Musíte jej zlikvidovat na příslušném sběrném místě pro recyklaci elektrických a elektronických zařízení. Recyklace tohoto produktu pomůže zachovat přírodní zdroje a pomůže zabránit negativním dopadům na životní prostředí a lidské zdraví. Likvidace produktu musí být provedena v souladu s platnými předpisy pro likvidaci odpadu. Pro podrobnější informace o manipulaci a vrácení tohoto výrobku kontaktujte prosím místní městský úřad, službu pro likvidaci domovního odpadu nebo obchod, kde jste výrobek zakoupili. Odpadní elektrozařízení lze také bezplatně předat distributorovi přímo při dodání nového elektrozařízení. V souladu se směnicí 2012/19/EU a směnicí 2006/66/ES o vadných nebo opotřebovaných akumulátorech/bateriích, musí být předmětné výrobky shromažďovány odděleně a recyklovány způsobem šetrným k životnímu prostředí.

Všechna práva vyhrazena.

ZÁRUKA



AUTORIZOVANÝ
SERVIS



MarexTrade s. r. o.
K Šeberáku 180/1, Praha
4 – Kunratice
Česká republika



+420 724 892 995
servis@marextrade.cz

Informace o zákazníkovi

Jméno a příjmení

Titul

Email

Telefon

Datum dodání výrobku / datum počátku záruční doby

Informace o výrobku

Typ výrobku / Název

Typ a model

Sériové číslo

Výrobce

Razítko a podpis distributora